

LAS *Spekkers* 2020

las- en snijapparatuur • beschermingsmiddelen • las- en snijtoebehoren



MIG lasapparatuur 2-13 | TIG lasapparatuur 14-18 | MMA lasapparatuur 20-23 | Plasma snijapparatuur 24-28
Puntlas- en spotterapparatuur 29-32 | Las- en stroomaggregaten 33-35 | Afzuigapparatuur en lasgordijnen 36-40
Mechanisatie 41-45 | Persoonlijke bescherming 46-58 | Lastoebehoren 59-67 | Autogeen 68-75
Lastoevoegmaterialen 76-80 | MIG en TIG lastoortsen 81-83

MIG Lasapparatuur



MIG/MAG-lassen

Bij het MIG/MAG lassen wordt een boog getrokken tussen een continu afsmeltende elektrode en het werkstuk. De elektrode is een dunne lasdraad (0,8 tot 1,6 mm), die meestal op een haspel is gespoeld (0,5 tot 15 kg). Het MAG lassen kan uitgevoerd worden met massieve en gevulde lasdraden, terwijl het MIG lassen alleen met massieve lasdraden wordt uitgevoerd. De boog is omgeven door een inert of actief beschermgas, waardoor de naamgeving van het proces wordt bepaald (MIG=Metal Inert Gas en MAG=Metal Active Gas). Het MIG/MAG lassen wordt halfgemechaniseerd of kan volledig gemechaniseerd worden toegepast.



MIG hardsolderen

Met het oog op de veiligheid van carrosserieën en het verlagen van het brandstofverbruik zijn steeds meer autofabrikanten anders gaan construeren. Er wordt meer en meer gebruik gemaakt van lichtere, maar sterkere materiaalsoorten (aluminium, HSS, UHSS, boron-staal etc.). Dit vraagt ook om een andere lasverbinding bij schadeherstelwerkzaamheden aan deze carrosserieën. Het antwoord op deze ontwikkeling is het MIG hardsolderen. Door de lage lastemperatuur bij het MIG hardsolderen, 950°C in plaats van 1500°C bij het MIG lasproces, is het autoplaatwerk aan minder verhitting onderworpen. Het resultaat hiervan is dat de zinkbeschermingslaag nauwelijks verbrandt en het autoplaatwerk veel minder structuurverandering ondergaat.

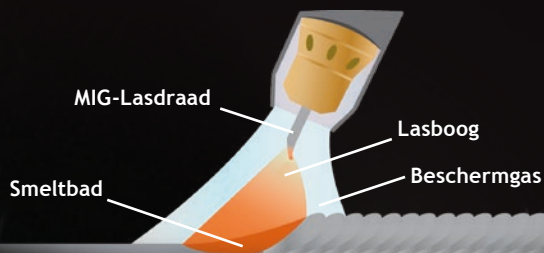

Aluminium? Pulse MIG lassen!

Bij pulserend lassen heeft de stroombron twee verschillende niveaus van stroomsterkte. Er is een constante basisstroom, die de lasboog in stand houdt, met daaroverheen een (pulserende) pulsstroom, die zorgt voor het loslaten van de druppels toevoegmateriaal. Bij Dubbel Pulse wordt daarnaast ook de lasdraad nog pulserend aangevoerd.

Dit heeft als voordelen dat er minder warmte wordt ingebracht (minimale vervorming van het basismateriaal), er een optimale inbranding is (kwalitatief goede las), het gemakkelijker wordt om dun materiaal of in positie te lassen (bijvoorbeeld verticaal opgaand) en spatvorming wordt tegengegaan (geen nabewerking nodig). Vooral bij het lassen van aluminium is het pulserend lassen noodzakelijk.



Wat is Synergisch MIG/MAG lassen?

De bedieningsmogelijkheden van moderne lasmachines zijn zeer uitgebreid. Zo kan de lasser om het beste lasresultaat te verkrijgen alle lasparameters handmatig instellen. Maar omdat dit nogal complex kan zijn, beschikken diverse lasmachines over een 'synergische' functie. Dit betekent dat de machine wordt ingesteld door maar 1 lasparameter (1 knop), de draadaanvoersnelheid. Alle overige gerelateerde parameters worden daarop afgestemd. Dit alles zorgt voor een bijzonder snelle en gebruiksvriendelijke bediening van de lasmachines.

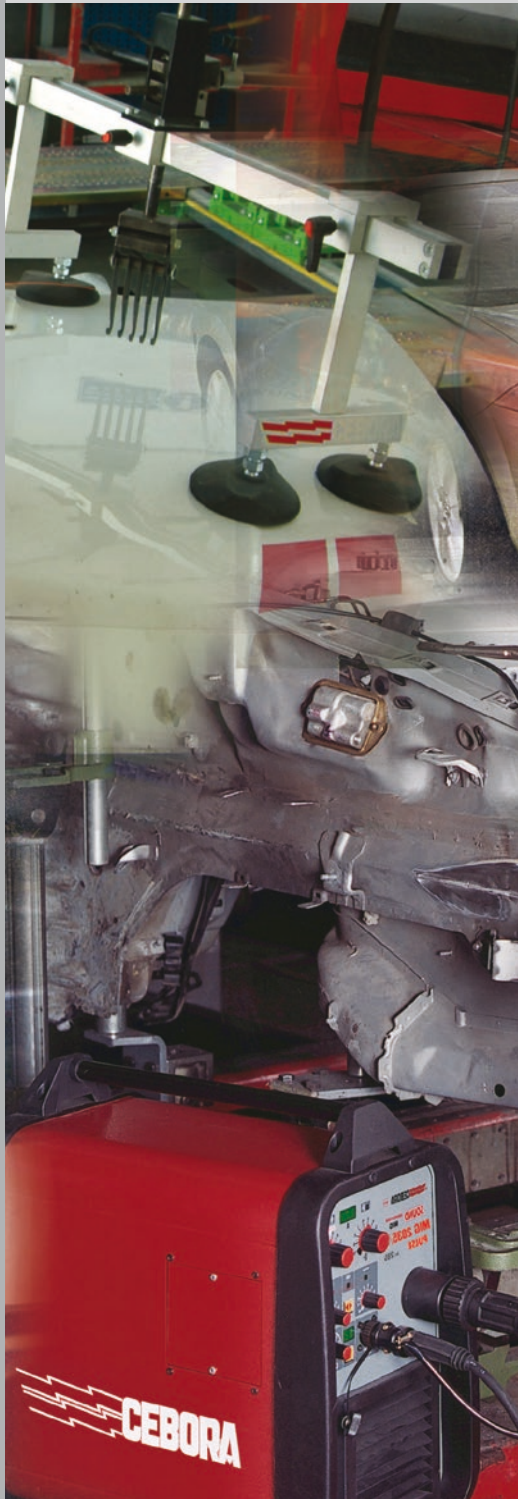

MIG EVO 160/M Combi

Netspanning 230 Volt, Lasstroombereik 28 - 160 Ampère

Meest verkocht

Tot 5 mm staal

Voor garagebedrijf en professionele DHZ

Universeel inzetbaar en betrouwbare machine met directe tootsaansluiting. De kleinste telg uit de Cebora EVO serie.

Bestelnr. 100531472
(inclusief toebehorenset: MIG-lastoorts, MIG-lasdraad, laskap, lashandschoenen, drukregelaar, anti-spat)

788,-

Bestelnr. 100531473
(inclusief toebehorenset en gascilinder menggas 85/15 - 10 ltr.)

953,-

MIG-lastoorts WK 155 GD - 3 meter, gasgekoeld
Bestelnr. 210518748

95,-



Cebora las- en snijapparatuur gehomologeerd door vele autofabrikanten



Reparaties en schade aan de auto wilt u uiteraard op vakkundige wijze kunnen repareren en herstellen. Dat begint natuurlijk met goed gereedschap. Daarom hebben vele autofabrikanten diverse las- en snijmachines getest. De hiernaast afgebeelde autofabrikanten hebben de Cebora apparatuur gehomologeerd en bevelen deze machines aan voor laswerkzaamheden aan hun carrosserieën. Kijk op www.cebora.nl voor meer informatie

Krachtige machine door zijn hoge vermogen op slechts 230 Volt en eenvoudig door simpele synergische bediening. Letterlijk met 1 knop is de machine perfect af te stellen. Op het scherpe OLED scherm zijn de belangrijkste parameters af te lezen, zoals draaddiameter en beschermgas, ampèrage en plaatdikte, voltage en draadsnelheid. Naast de standaard staalprogramma's zijn de programma's voor o.a. hardsolderen (CuSi3), aluminium en RVS optioneel.

Bestelnr. 100536385
(inclusief toebehorenset: onderstel, MIG-lastoorts, MIG-lasdraad, laskap, lashandschoenen, drukregelaar, anti-spat)

1.088,-

Bestelnr. 100537054
(inclusief toebehorenset en gascilinder menggas 85/15 - 10 ltr.)

1.246,-

Bestelnr. 101136390
Upgrade programma voor 6 extra lasprogramma's. O.a. CuSi 3%, Alu, RVS

264,-



MIG Mono Star 1620/M Synergic

Netspanning 230 Volt, Lasstroombereik 20 - 160 Ampère

Met 1 knop afstellen

OLED scherm

Synergische bediening

Euro-centraalaansluiting

2-rols aandrijving



MIG Bravo 165 Combi

Netspanning 230 Volt, Lasstroombereik 35 - 165 Ampère

Euro-centraalaansluiting

Tot 5 mm staal

Voor garagebedrijf en vakman

Iets krachtiger dan de Evo 160 met verder dezelfde eigenschappen. Echter met een euro-centraalaansluiting voor de lastoorts en geschikt voor 15 kg spoelen.

Bestelnr. 100523020
(inclusief toebehorenset: MIG-lastoorts, MIG-lasdraad, laskap, lashandschoenen, drukregelaar, anti-spat)

1.051,-

Bestelnr. 100524014
(inclusief toebehorenset en gascilinder menggas 85/15 - 10 ltr.)

1.215,-

MIG Bravo 2235/T Combi

Netspanning 400 Volt, Lasstroombereik 15 - 220 Ampère

Vanwege lage instelbare lasspanning en stroomsterkte van 15 Ampère uitermate geschikt voor lassen van dun autoplaatwerk.

- Laag instelbare lasspanning
- Zeer gewild bij professionele autoschadehersteller

Bestelnr. 100523028
(inclusief toebehorenset: MIG-lastoorts, MIG-lasdraad, laskap, lashandschoenen, drukregelaar, anti-spat)

1.448,-

Bestelnr. 100523321
(inclusief toebehorenset en gascilinder menggas 85/15 - 10 ltr.)

1.612,-



MIG hardsolderen

Met het oog op de veiligheid van carrosserieën en het verlagen van het brandstofverbruik zijn steeds meer autofabrikanten anders gaan construeren. Er wordt meer en meer gebruik gemaakt van lichtere, maar sterkere materiaalsoorten (aluminium, HSS, UHSS, boron-staal etc.). Dit vraagt ook om een andere lasverbinding bij schadeherstelwerkzaamheden aan deze carrosserieën. Het antwoord op deze ontwikkeling is het MIG hardsolderen. Door de lage lastemperatuur bij het MIG hardsolderen, 950°C in plaats van 1500°C bij het MIG lasproces, is het autoplaatwerk aan minder verhitting onderworpen. Het resultaat hiervan is dat de zinkbeschermingslaag nauwelijks verbrandt en het autoplaatwerk veel minder structuurverandering ondergaat. De MIG Mono Star 1620/M Synergic (pag. 3), de Pocket Pulse MIG 1820/M Synergic (pag. 4) en de Jaguar E 200 MD Synergic (pag. 4) zijn bij uitstek geschikt voor het MIG hardsolderen.



Jaguar E 200 MD Synergic

Netspanning 230 Volt, Lasstroombereik 20 - 200 Ampère

Kenmerkend voor deze machine is de dubbele toorts aansluiting, dubbele draadaanvoermotor en dubbele gasaansluiting. Met 1 knop kan er van toorts, draad en gas worden gewisseld, zonder dat er eerst gedemonteerd en gemonteerd dient te worden. Het resultaat: tijdswinst en veel gemak. Ideale lasapparaat voor de garage/schadewerkplaats waar veel gewisseld moet worden met lastoevoegmateriaal.

- Dubbele toorts aansluiting
- Met 1 knop eenvoudig switchen
- Optioneel: Pulse functie
- Forse tijdsbesparing

Bestelnr. 100546963
(excl. toebehoren)

3.271,-

Bestelnr. 100546987
(inclusief toebehorenset: 2 x MIG-lastoorts WK 250, lashandschoenen, 2 x drukregelaar, anti-spat)

3.492,-

Synstar MIG 200/M Synergic inclusief Pulse

Netspanning 230 Volt, Lasstroombereik 20 - 200 Ampère

Eenvoudige en krachtige MIG machine met veel mogelijkheden. Bijna alle staalsoorten zijn te verlassen. Door letterlijk 1 knop is deze machine perfect af te stellen. De pulse functie in combinatie met de synergische programma's zorgen voor een perfecte en spatloze las. Hierdoor wordt het uiterlijk van een TIG-las benaderd.



- 20 voorgeprogrammeerde programma's
- Synergische bediening
- Pulse functie!
- Met 1 knop afstellen
- OLED scherm

Bestelnr. 101040434
(exclusief toebehorenset)

2.459,-

Bestelnr. 101040392
(inclusief toebehorenset: MIG-lastoorts, drukregelaar, anti-spat, binnengeleider, doorvoerpijp, aandrijfrol)

2.578,-

Pocket Pulse MIG 1820/M Synergic

Netspanning 230 Volt, Lasstroombereik 20 - 185 Ampère

Kleinste en lichtste MIG/MAG pulse machine op 230 Volt!

Meer dan 30 lasprogramma's

Staal, RVS, aluminium, CuSi3 etc.



Ideale machine voor de dunnere (tot 4 mm), moeilijk te lassen plaatmaterialen. De ingebouwde pulse functie en lasprogramma's zorgen voor een perfecte en spatloze las.

Bestelnr. 100545898
(exclusief toebehorenset)

1.629,-

Bestelnr. 100545899
(inclusief toebehorenset: MIG-lastoorts, drukregelaar, binnengeleider, aandrijfrol)

1.766,-

Bestelnr. 100545900
(inclusief toebehorenset en onderstel)

1.904,-

Aluminium? Pulse MIG lassen!

Bij pulserend lassen heeft de stroombron twee verschillende niveaus van stroomsterkte. Er is een constante basisstroom, die de lasboog in stand houdt, met daaroverheen een (pulserende) pulsstroom die zorgt voor het loslaten van de druppels toevoegmateriaal. Bij Dubbel Pulse wordt daarnaast ook de lasdraad nog pulserend aangevoerd.

Dit heeft als voordelen dat er minder warmte wordt ingebracht (minimale vervorming van het basismateriaal), er een optimale inbranding is (kwalitatief goede las), het gemakkelijker wordt om dun materiaal of in positie te lassen (bijvoorbeeld verticaal opgaand) en spatvorming wordt tegengegaan (geen nabewerking nodig). Vooral bij het lassen van aluminium is het pulserend lassen noodzakelijk.

Deze 270 Ampère (400V) synergische pulse MIG machine heeft meer dan 60 lasprogramma's, waaronder diverse diameters staal, RVS, aluminium en CuSi3. Voorzien van Cebora's nieuwste 4 rols aandrijving. Voor het zwaardere werk kan deze machine tevens uitgerust worden met een waterkoeler.

Veelzijdige alleskunner voor de metaalverwerkende industrie



Synstar MIG 270/T Synergic inclusief Pulse

Netspanning 400 Volt, Lasstroombereik 20 - 270 Ampère

Staal, RVS, aluminium

Optioneel met waterkoeler

Volledig synergisch



Bestelnr. 101043050
(exclusief toebehorenset)

3.245,-

Bestelnr. 101043189
(inclusief toebehorenset:
MIG-lastoorts, drukregelaar,
binnengeleider, doorvoerpip,
aandrijfrol)

3.363,-

Waterkoelunit GRV14
Bestelnr. 101030017

913,-

Synstar MIG 330/TC Synergic

Netspanning 400 Volt, Lasstroombereik 15 - 330 Ampère

Zwaarste uitvoering Synstar serie

Nieuw: touchscreen display

MIG/MAG, TIG en MMA in 1

Met Pulse en Dubbel Pulse functie

Met een vermogen van 330 Ampère, hoge inschakelduur en voorzien van Cebora's nieuwste pulse software (meer dan 60 ingebouwde programma's) kan deze machine de moeilijkste klussen aan.

Bestelnr. 101045901
(exclusief toebehorenset)

4.779,-

Bestelnr. 101045902
(inclusief toebehorenset: MIG-lastoorts,
drukregelaar, binnengeleider, doorvoerpip,
aandrijfrol)

4.944,-

Waterkoelunit GRV14
Bestelnr. 101030017

913,-



Synstar MIG 330/TS Synergic

Netspanning 400 Volt, Lasstroombereik 15 - 330 Ampère

Idem aan Synstar MIG 330/TC Synergic, echter met afneembare draadaanvoerunit. Standaard luchtgekoeld geleverd.

Bestelnr. 101047985
(exclusief toebehorenset)

5.454,-

Bestelnr. 101047986
(inclusief toebehorenset:
MIG-lastoorts, tussen-
pakket, drukregelaar,
binnengeleider,
doorvoerpip, aandrijfrol)

6.283,-

Waterkoelunit GRV14
Bestelnr. 101030017

913,-

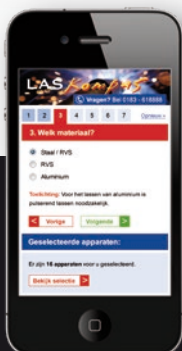

Vind de meest geschikte machine met behulp van het laskompas!



Ga naar
laskompas.nl
of scan de
QR-code

Cebora Kingstar Pulse

Twee nieuwe, krachtige, multi-proces lasapparaten van Cebora met Pulse functie. Deze modellen zijn geschikt voor langdurig, intensief gebruik met hoog vermogen. De Kingstar lasapparaten zijn multifunctioneel en werken naast het MIG/MAG lasprincipe ook volgens het TIG en MMA principe. De Cebora Kingstar 520/TS is standaard voorzien van waterkoelunit. De geïntegreerde waterkoeler zorgt ervoor dat het intensieve laswerk goed uitgevoerd kan worden en vermindert slijtage van de onderdelen. Op de volgende pagina treft u diverse kenmerken van deze innovatieve krachtpaters.



Cebora Kingstar Pulse 400/TS

Netspanning 400 Volt, Lasstroombereik 10 - 400 Ampère

Krachtig, multi-proces lasapparaat met Pulse functie, is met name geschikt voor zwaar industrieel en seriematig productiewerk. De lasmachine heeft een 400 Ampère stroombron (40% inschakelduur) op 400 Volt. Bij continue gebruik is de maximale lasstroom 340 Ampère.

- Gewicht: 105 kg
- MMA functie: beklede elektroden t/m Ø 6 mm
- Optioneel met dubbele Pulse functie

Bestelnr. 101050977 **7.107,-**

Bestelnr. 101052666
(incl pulse, 5 mtr tussenpakket en waterkoeler) **8.951,-**

Cebora Kingstar Pulse 520/TS

Netspanning 400 Volt, Lasstroombereik 10 - 520 Ampère

Krachtig, multi-proces lasapparaat met Pulse functie, is met name geschikt voor zwaar industrieel en seriematig productiewerk. De lasmachine heeft een 520 Ampère stroombron (40% inschakelduur) op 400 Volt. Bij continue gebruik is de maximale lasstroom 440 Ampère.

- Gewicht: 118 kg
- MMA functie: beklede elektroden t/m Ø 6 mm
- Optioneel met dubbele Pulse functie

Bestelnr. 101050978 **9.265,-**

Bestelnr. 101052667
(incl pulse, 5 mtr tussenpakket en waterkoeler) **11.227,-**



Naast de MIG/MAG euroconnector is er ook een speciale aansluiting voor een standaard TIG toorts.

Bedieningspaneel in het midden van de machine, bestaande uit een 7" kleuren touchscreen met eenvoudige bedieningsknop.

Afneembare, compacte en lichtgewicht draadaanvoerunit met display en gebruiksvriendelijke bedieningselementen.

Een speciaal pakket lasmethodebeschrijvingen (WPS) conform ISO 15162, dat voldoet aan de kwalificatie-eisen van de procedures conform EN 1090-1.

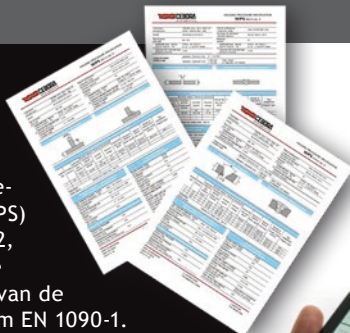

De twee krachtpatsers van Cebora.



De gebruikersinterface kan op afstand worden bediend en kan worden beheerd via een computer, tablet en smartphone, zonder dat u andere specifieke software hoeft te installeren.

Tweede gasaansluiting voor gebruik van de stroombron in het TIG-proces.



Aan de HD- (hogere rendement door hogere neersmeltsnelheid van de draad) en ROOT-processen (materiaal met grote, variërende vooropeningen in één keer dichtlassen) is een Spatter Reduction System (SRS)-lasproces toegevoegd om volledig spatvrije lassen te verkrijgen in het kortsluitboog gebied, met verminderde warmte-inbreng (op zacht staal en roestvrij staal tot een dikte van 3 mm).

De nieuwe software van de stroombron maakt de uitvoering van een webserver mogelijk, via LAN- en WiFi-verbinding. Naast 2 USB-poorten, biedt het ook handige functies voor service op afstand, diagnostiek, informatie, back-up en gegevensherstel, enz. Ook voor alle taken die het verzamelen en verwerken van gegevens vereisen.

Nieuw, compact, 4-rols aluminium draadaanvoersysteem met snelspanstelsysteem en draadaanvoerrollen (37 mm diameter), gemakkelijk te herkennen per type, ook dankzij een kleurcodesysteem dat verwijst naar de verschillende diameters.

Wat is Synergisch MIG/MAG lassen?

De bedieningsmogelijkheden van moderne lasmachines zijn zeer uitgebreid. Zo kan de lasser om het beste lasresultaat te verkrijgen alle lasparameters handmatig instellen. Maar omdat dit nogal complex kan zijn, beschikken diverse lasmachines over een 'synergische' functie. Dit betekent dat de machine wordt ingesteld door maar 1 lasparameter (1 knop), de draadaanvoersnelheid. Alle overige gerelateerde parameters worden daarop afgestemd. Tevens kan men zelf nieuwe programma's opslaan en via een eenvoudige procedure nieuw beschikbare programma's inlezen in de machine. Dit alles zorgt voor een bijzonder snelle en gebruiksvriendelijke bediening van de lasmachines.



De MIG-EVO
Synergic serie:
één en al kracht!



2.829,-



MIG EVO 350/TC Synergic

Netspanning 400 Volt,
Lasstroombereik 35 - 400 Ampère

De MIG EVO 350/TC Synergic met een lasstroom van 400 Ampère en een hoge inschakelduur is speciaal ontwikkeld voor industrieel gebruik. De machine is geschikt voor het lassen van staal, RVS en aluminium.

Bestelnr. 101031332
(inclusief toebehorenset: lashandschoenen, drukregelaar, anti-spat, exclusief lastoorts)



MIG EVO 350/TS Synergic

Netspanning 400 Volt,
Lasstroombereik 35 - 400 Ampère

Idem aan MIG EVO 350/TC Synergic, echter met afneembare draadaanvoerunit.

Bestelnr. 101031466
(inclusief toebehorenset: tussenpakket, lashandschoenen, drukregelaar, anti-spat, exclusief lastoorts)

4.278,-

Bestelnr. 101031467
(inclusief toebehorenset en waterkoelunit, exclusief lastoorts)

5.075,-



MIG EVO 450/TS Synergic

Netspanning 400 Volt,
Lasstroombereik 40 - 500 Ampère

Idem aan MIG EVO 350/TS Synergic (o.a. met afneembare draadaanvoerunit), echter met een lasstroombereik tot maar liefst 500 Ampère.

Bestelnr. 101032113
(inclusief toebehorenset: waterkoelunit, tussenpakket, lashandschoenen, drukregelaar, anti-spat, exclusief lastoorts)

Onderstel Cebora Klein

Geschikt voor meerdere Cebora machines.

317,-

Bestelnr. 101136574



Verrijdbaar onderstel met gasfleshouder

Geschikt voor meerdere Cebora en Weldkar machines. Tevens voor een gascilinder van 10 of 20 liter.

207,-

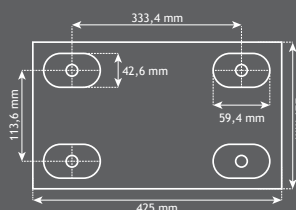

Bestelnr. 166044962
Geschikt voor Cebora MIG Mono Star 1620/M, TIG 1640/M, TIG 2040/M en TIG 1531/M

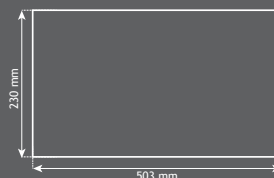

Bestelnr. 166044963
Geschikt voor Weldkar WK MIG 2125, WK TIG 1660, WK MultiMIG 2140 en Cebora Pocket Pulse

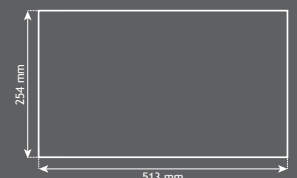

Bestelnr. 166044964
Geschikt voor Weldkar WK TIG 2025 AC/DC Pulse

Synstar 270/T SRS edition Synergic inclusief Pulse

Netspanning 400 Volt, Lasstroombereik 10 - 270 Ampère

Staal, RVS, aluminium

SRS (Spatter Reduction System)

Volledig synergisch

Deze 400V synergische MIG/MAG pulse machine uit de Synstar lijn is nu, naast alle synergische pulse en dubbel pulse programma's, voorzien van het unieke SRS systeem. Met dit "spatter reduction system" is het mogelijk om volledig spatvrij te lassen in kortsluitboog gebied. Met name het dunne staal en roestvaststaal (tot 3 mm) kan mede door de minimale warmte inbreng zeer snel en volkomen spatvrij gelast worden, met een zeer glad uiterlijk. Tevens is het SRS proces zeer geschikt voor het leggen van grondlagen met een grote vooropening, waarbij de kans op plakfouten nihil is.

De 270 ampere stroombron heeft meer dan 60 ingebouwde lasprogramma's en is zeer gemakkelijk te bedienen met het overzichtelijk LCD touch screen bedieningspaneel. Hierdoor is in een handomdraai het juiste (pulse) programma in te stellen op zowel staal, rvs, Cusi3, aluminium etc.

Het updaten van de nieuwste fabriekssoftware gaat zeer gemakkelijk door middel van een USB aansluiting. De optie van de waterkoelunit zorgt ervoor dat het continu lassen van het "zwaardere werk" ook probleemloos verloopt.

Machine is voorzien van een verrijdbaar onderstel, 4-rols draadaanvoer systeem, euro connector, massakabel met klem en PFC (power factor correction) volgens de norm IEC/EN 61000-3-12.

- Gewicht: 68 kg
- Optioneel met dubbele Pulse functie

Bestelnr. 101054702
(excl. toebehoren)

4.488,-

Bestelnr. 101054703
(incl. toebehoren)

4.843,-

Waterkoelunit GRV14
Bestelnr. 101030017

913,-



NIEUW

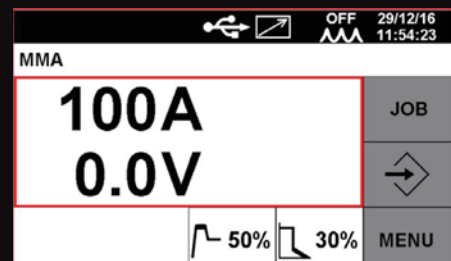
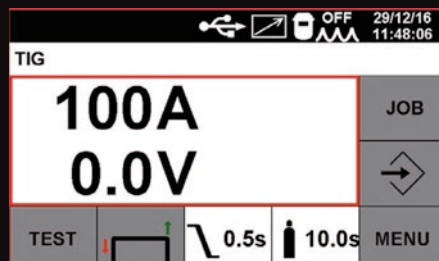

Lasapparatuur • Snijapparatuur • Lastoebehoren • Lasaccessoires



Krachtig, betrouwbaar en gebruiksvriendelijk

Weldkar WK MIG 5040 F Synergic

Netspanning 400 Volt, Lasstroombereik 40 - 500 Ampère

Multifunctioneel (MIG, TIG en MMA)

Afneembare draadaanvoerunit

Geïntegreerde waterkoeler

Met 5 meter tussenpakket

Met een 500 Ampère stroombron (60% inschakelduur) op 400 Volt kan deze krachtpatser ingezet worden voor zwaar industrieel en seriematig productiewerk. Deze lasmachine is multifunctioneel en werkt naast het MIG lasprincipe ook volgens het TIG (scratch) en MMA principe. Ook gutsen behoort tot de mogelijkheden.

Bestelnr. 101648910
(incl. 4-rols draadaanvoerunit, 5 mtr. tussenpakket, waterkoeler, verrijdbaar onderstel, excl. lastoorts)

4.815,-



Weldkar MIG 300 Synergic

Netspanning 400 Volt, Lasstroombereik 30 - 300 Ampère

Met een maximale lasstroom van 300 Ampère is deze machine ontwikkeld voor industrieel gebruik. Voorzien van digitaal display en is synergisch instelbaar.

- Voor staal, RVS en aluminium
- Industrieel gebruik
- Synergisch instelbaar
- Ook handmatig in te stellen

Bestelnr. 101241145
(exclusief toebehorensset)

1.957,-

Bestelnr. 101241838
(inclusief toebehorensset)

2.117,-



Weergave bestelnr.
101644359



Zie pag. 10
voor onderstel

Weldkar WK MIG 2125

Netspanning 230 Volt, Lasstroombereik 50 - 200 Ampère

Deze draagbare, robuuste inverter is de ideale lashulp in de werkplaats als ook op locatie. Met een maximale lasstroom van 200 Ampère is er een groot toepassingsgebied op staal, RVS en CuSi3.

- Laskwaliteit, compactheid en eenvoud
- Slechts 12,5 kg
- Ideaal in werkplaats en op locatie
- Voor staal, RVS en CuSi3

Bestelnr. 101643905
(exclusief toebehoren)

844,-

Bestelnr. 101644359
(inclusief MIG-Lastoorts WK 250)

907,-

Bestelnr. 101643916
(inclusief MIG-Lastoorts en toebehorenset)

1.040,-

Weldkar WK MultiMIG 2140

Netspanning 230 Volt, Lasstroombereik MIG 40 - 200 Ampère

Deze draagbare alleskunner van slechts 15 kg heeft een maximaal lasvermogen van 200 Ampère met een hoge inschakelduur en is dus de perfecte partner voor de meest voorkomende lasklassen.

- MIG, TIG en MMA in 1 machine
- Slechts 15 kg
- Staal en CuSi3 t/m 5 mm
- TIG lassen d.m.v. scratch principe
- Beklede elektroden t/m Ø 3,25 mm

Bestelnr. 101643906
(exclusief toebehoren)*

1.305,-

Bestelnr. 101644360
(inclusief MIG-Lastoorts WK 250)

1.378,-

Bestelnr. 101643917
(inclusief MIG-Lastoorts en toebehorenset)

1.504,-

Onderstel MultiMIG 2140
Bestelnr. 166044963

207,-



* Standaard voorzien van laskabelset en TIG-lastoorts WP 17.



Weldkar WK MIG 3140

Netspanning 400 Volt, Lasstroombereik 50 - 315 Ampère

Krachtig, betrouwbaar, compact en draagbaar

Slechts 25 kg

4-rols draadaanvoersysteem

Voor staal, RVS, aluminium en CuSi3

Deze inverter is door zijn hoge vermogen van 315 Ampère en bijbehorende hoge inschakelduur van 40% zeer veelzijdig inzetbaar. Parameters zijn traploos instelbaar en af te lezen op het digitale display.

Bestelnr. 101643907
(exclusief toebehoren)

1.354,-

Bestelnr. 101644361
(inclusief MIG-Lastoorts WK 360)

1.470,-

Bestelnr. 101643918
(inclusief MIG-Lastoorts en toebehorenset)

1.672,-

Bestelnr. 101646384
(inclusief waterkoeler, onderstel, watergekoelde lastoorts WK 411 Sure Grip en drukregelaar)

3.393,-

Onderstel MIG 3140
Bestelnr. 166045012

419,-



TIG Lasapparatuur

CEBORA

WELDKAR

TIG-lassen

TIG-lassen is een gasbooglasproces waarbij een boog wordt onderhouden tussen een niet afsmeltende wolframelektrode en het werkstuk. Het smeltbad, de boog en de elektrode worden beschermd door een inert gas (Argon). Door de warmte van de boog worden de delen van een werkstuk tot smelten gebracht. Afhankelijk van de toepassing wordt er al of niet een toevoegmateriaal gebruikt. Het proces kan met de hand of gemechaniseerd worden uitgevoerd.

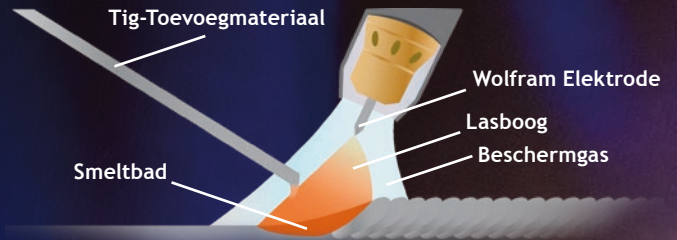



Nauwkeurig en verfijnd lassen in werkplaats en op locatie

Win TIG 180/M DC

Netspanning 230 Volt, Lasstroombereik 5 - 180 Ampère

De Cebora WIN TIG 180/M DC inverter is ontworpen voor onderhouds-, reparatie- en productiewerkzaamheden. Met een gewicht van slechts 10,3 kg en een netspanning van 230 Volt, leent deze machine zich prima voor laswerkzaamheden op locatie.

Naast de verschillende instellingen voor TIG DC laswerkzaamheden tot 160 Ampère bevat de Cebora WIN TIG 180/M DC ook een MMA functie voor het lassen met beklede elektrode. Hiermee kunnen elektrodelaswerkzaamheden tot 140 Ampère worden uitgevoerd. De machine beschikt onder andere over een HF-ontsteking, 2 - 4 takt, downslope en een traploze regeling van de lasstroom.

De Cebora WIN TIG 180/M DC is beveiligd tegen schommelingen in de voedingsspanning van 170 - 260 Volt en is uitgevoerd in een veilige isolatiewaarde. Hierdoor voldoet hij aan de geldende standaard Europese norm EN EN 60974.1 en EN 61000-3-12.



Nieuw

1.393,-

Bestelnr. 110550959
(exclusief toebehorenset)

Bestelnr. 110550960
(inclusief toebehorenset: las- en aardkabelset, lasschild, bikhamer, staalborstel, TIG-lastoorts, TIG-lastoorts onderdelenset, lashandschoenen, drukregelaar)

1.645,-



Win TIG 220/M DC

Netspanning 230 Volt, Lasstroombereik 5 - 220 Ampère



De lasmachine heeft een 220 Ampère stroombron (30% inschakelduur) op 230 Volt. Voorzien van diverse innovatieve functies, zoals TIG APC (automatische correctie amperage wanneer de lastoorts dichter of verder van het materiaal wordt gehouden), hoogwaardige boogontsteking EVO ST (diverse, nieuwe boogontstekingen selecteren), een efficiënte en snelle hechtlasfunctie en Pulse XP (zeer hoge frequentie voor smallere, geconcentreerde vlamboog).

- Gewicht: 16 kg
- TIG DC als MMA lassen
- Perfecte boogontsteking

Bestelnr. 110550496
(exclusief toebehorenset)

2.032,-

Bestelnr. 110550923
(inclusief toebehorenset: las- en aardkabelset, lasschild, bikhamer, staalborstel, TIG-lastoorts, TIG-lastoorts onderdelenset, lashandschoenen, drukregelaar)

2.328,-



Win TIG 250/T DC

Netspanning 400 Volt, Lasstroombereik 5 - 250 Ampère

- Optioneel: Waterkoelunit
- Met innovatieve functies, waaronder nieuwe, hoogwaardige boogontstekingen

Bestelnr. 110550654
(exclusief toebehorenset)

3.125,-



Win TIG 350/T DC

Netspanning 400 Volt, Lasstroombereik 5 - 350 Ampère

- Inclusief waterkoelunit
- Met innovatieve functies, waaronder nieuwe, hoogwaardige boogontstekingen

Bestelnr. 110550930
(exclusief toebehorenset)

5.464,-

Win TIG 500/T DC

Netspanning 400 Volt, Lasstroombereik 3 - 500 Ampère

Uitermate geschikt voor zwaar industrieel en seriematig productiewerk. Geschikt voor zowel TIG als elektrode (tot 380 Ampère) laswerkzaamheden aan alle metalen, uitgezonderd aluminium.

- Inclusief waterkoelunit
- Met innovatieve functies, waaronder nieuwe, hoogwaardige boogontstekingen

Bestelnr. 110550962
(exclusief toebehorenset)



7.897,-



TIG toebehorenset

Bestaande uit: TIG lastoorts, lastang knijp + 3 mtr. kabel, aardkabel met massaklem, reduceerventiel "Maxy Flow", bikhamer en één paar lashandschoenen.

TIG toebehorenset WK 17: gasgekoelde TIG lastoorts WK 17 - 4 mtr. en 25 mm² aardkabel
Bestelnr. 111117127

TIG toebehorenset WK 26: gasgekoelde TIG lastoorts WK 26 - 4 mtr. en 35 mm² aardkabel
Bestelnr. 111102579

TIG toebehorenset WK 18: watergekoelde TIG lastoorts WK 18 - 4 mtr. en 50 mm² aardkabel
Bestelnr. 111102577



Win TIG 180/M AC/DC

Netspanning 230 Volt, Lasstroombereik 5 - 180 Ampère

Innovatieve functies, waaronder nieuwe, hoogwaardige boogontsteking

Zeer hoge Pulse frequentie van 10 KHz

AC frequentie van 200 Hz

Gewicht: 17,6 kg

Zeer snelle hechtlas met minimale warmte-input en lastijd instelling

Deze wissel-/gelijkstroom inverter heeft een 180 Ampère stroombron (25% inschakelduur) op 230 Volt. Bij continue gebruik is de maximale lasstroom 100 Ampère. Geschikt voor reparatie- en installatiewerk.

Bestelnr. 110550963
(exclusief toebehorenset)

2.457,-

Bestelnr. 110550964
(inclusief toebehorenset: las- en aardkabelset, lasschild, bikhamer, staalborstel, TIG-lastoorts, TIG-lastoorts onderdelenset, lashandschoenen, drukregelaar)

2.709,-



Met een lasstroombereik van 220 Ampère net iets meer vermogen dan de TIG Sound 1531/M AC/DC. Door dit extra vermogen is tot 5 mm RVS en aluminium te lassen.



Bestelnr. 110530642
(exclusief toebehorenset)

4.316,-

Bestelnr. 110530644
(inclusief toebehorenset WK 26)

4.584,-

Bestelnr. 110530645
(inclusief toebehorenset WK 18, waterkoeler en verrijdbaar onderstel)

5.907,-



TIG Sound 2240/M AC/DC

Netspanning 230 Volt, Lasstroombereik 5 - 220 Ampère

Breed inzetbaar

230 Volt

Tot 5 mm RVS en aluminium

HF Functie

Wat is TIG lassen?

TIG is de afkorting voor Tungsten Inert Gas en dankt zijn naam aan de Engelse naam voor wolfram (tungsten) en het gebruik van een inert (argon) gas. Bij TIG lassen wordt een lasboog getrokken tussen een wolfram (niet afsmeltende) elektrode in de TIG lastoorts en het werkstuk. Het lastoevoegmateriaal wordt apart, handmatig toegevoegd. Het TIG lassen is ideaal voor nauwkeurig laswerk waaraan hoge kwaliteitseisen worden gesteld. Het wordt in alle sectoren in de industrie toegepast en is in het bijzonder geschikt voor hoogwaardige lasverbindingen van vooral RVS of aluminium.



Win TIG 270/T AC/DC

Netspanning 400 Volt,
Lasstroombereik 3 - 270 Ampère

Bestelnr. 110550965
(excl. toebehorenset)

6.350,-

Bestelnr. 110550966
(inclusief toebehorenset: las- en aardkabelset, lasschild, bikhamer, staalborstel, TIG-lastoorts, TIG-lastoorts onderdelenset, lashandschoenen, drukregelaar)

6.641,-

Bestelnr. 110550967
(inclusief waterkoelunit, aardkabelset, TIG-lastoorts, TIG-lastoorts onderdelenset, lashandschoenen, drukregelaar)

7.612,-

Win TIG 340/T AC/DC

Netspanning 400 Volt,
Lasstroombereik 3 - 340 Ampère

Bestelnr. 110550968
(inclusief waterkoelunit, exclusief toebehorenset)



8.667,-



Win TIG 450/T AC/DC

Netspanning 400 Volt,
Lasstroombereik 3 - 450 Ampère

Bestelnr. 110550969
(inclusief waterkoelunit, exclusief toebehorenset)



10.398,-





Weldkar WK TIG 1660 DC/HF

Netspanning 230 Volt,
Lasstroombereik 10 - 160 Ampère

Deze lichtgewicht TIG inverter is uitstekend geschikt voor onderhouds-, reparatie- en productiewerkzaamheden op locatie of in de werkplaats.

- Breed inzetbaar
- Met HF ontsteking
- 2-4 takt
- Up- en downslope
- Inschakelduur 60% bij 160 Ampère
- Voor staal en RVS
- Ook voor elektroden t/m Ø 3,25 mm
- Compleet met koffer en toebehoren

Bestelnr. 111640161
(incl. koffer en toebehorenset,
excl. drukregelaar)

796,-

YouTube

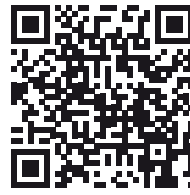

Bekijk onze productvideo

Weldkar WK TIG 1660 DC/HF Pulse

Netspanning 230 Volt,
Lasstroombereik 5 - 160 Ampère

Deze TIG- lasinverter met pulse functie is breed inzetbaar doordat bijna alle staalsoorten hiermee te verlassen zijn. De pulse functie is een vereiste voor de dunwandige RVS laswerkzaamheden.

923,-



- Met pulse functie
- Inschakelduur 60% bij 160 Ampère
- Voor bijna alle staalsoorten
- Slechts 7,0 kg
- Ook voor elektroden t/m Ø 3,25 mm
- Compleet met koffer en toebehoren

Bestelnr. 111640162
(incl. koffer en toebehorenset,
excl. drukregelaar)



Weldkar WK TIG 2025 AC/DC Pulse

Netspanning 230 Volt, Lasstroombereik 10 - 200 Ampère

* Standaard voorzien van laskabelset en TIG-lastoorts WP 26.

Deze wissel-/gelijkstroom TIG inverter (AC/DC) heeft een vermogen tot 200 Ampère. Dankzij dit hoge vermogen kan er aluminium, staal en RVS t/m 5 mm gelast worden. Ook voor MMA lassen.

Pulse functie

- Slechts 21,5 kg
- Bij uitstek voor aluminium / RVS
- Ook voor metaalverwerkende industrie
- Draagbaar of op verrijdbaar onderstel

Bestelnr. 111640163
(exclusief toebehoren en drukregelaar)*

2.058,-

Bestelnr. 111642913
(inclusief toebehorenset, gascilinder (10 ltr.), argon drukregelaar en onderstel)

2.539,-

Bestelnr. 111646166
(inclusief waterkoeler, onderstel, watergekoelde lastoorts WK 18 en argon drukregelaar)

3.950,-

Deze unieke lasmachine heeft een 320 Ampère stroombron (60% inschakelduur) op 400 Volt. Dankzij zijn hoge vermogen en de wissel-/gelijkstroom technologie kan er naast RVS en staal, ook aluminium t/m 10 mm worden gelast. Een draadloze afstandsbediening verhoogt het gebruiksgemak en zorgt voor een nauwkeurige instelling op afstand. De lasmachine beschikt ook over een MMA functie.

Bestelnr. 111648911
(incl. waterkoeler, verrijdbaar onderstel, afstandsbediening, voetpedaal, watergekoelde TIG-lastoorts WK 18)

4.614,-

Weldkar WK TIG 320 AC/DC Pulse

Netspanning 400 Volt, Lasstroombereik 10 - 320 Ampère

Voor (middel) zwaar industrieel en seriematig productiewerk

Scala aan in- en afstel mogelijkheden voor (Pulse) TIG laswerk

Ook voor elektroden t/m Ø 5 mm

Geïntegreerde waterkoeler



Verhuur van professionele las- en snijapparatuur en toebehoren



TIG lasapparatuur



Afzuigapparatuur



Lasmanipulatoren



Autogeen en Plasma apparatuur



MIG lasapparatuur



Lastoebehoren



Las- en stroomaggregaten

RentalXpert is een betrouwbare partner op het gebied van verhuur:

- Full service verhuur van professioneel lasmateriaal
- Brede dienstverlening
- Uitgebreide technische ondersteuning
- Gekwalificeerde lasspecialisten in huis
- Verkoop van verbruiksartikelen t.b.v. lasapparatuur en van persoonlijke beschermingsmiddelen

Verstand van lassen en verhuur
www.rentalexpert.nl

MMA Lasapparatuur



BMBE-lassen of lassen met de beklede elektroden

Bij het lassen met beklede elektroden hebben we te maken met een elektrische boog tussen een afsmeltende elektrode en werkstuk. De boog bestaat uit een gas dat elektrisch geleidend is en waar een elektrische stroom doorheen vloeit. De elektrode bestaat uit een metalen kerndraad die bekleed is met een speciaal materiaal, die ervoor moet zorgen dat zich voldoende gassen en slak kunnen vormen om een goede bescherming te verzorgen.

De meest voorkomende elektroden zijn leverbaar in de kernraden vanaf 2,0 t/m 6,0mm en lengtes vanaf 250 t/m 450mm. Laselektroden worden geleverd met verschillende typen bekledingen, w.o. bijvoorbeeld basisch of rutiel en bepaalt ook de mogelijke lasposities door beïnvloeding van de stollingssnelheid en de vloeibaarheid van het smeltbad. Het proces wordt voornamelijk uitgevoerd als handlasproces en kan niet of nauwelijks gemechaniseerd worden.

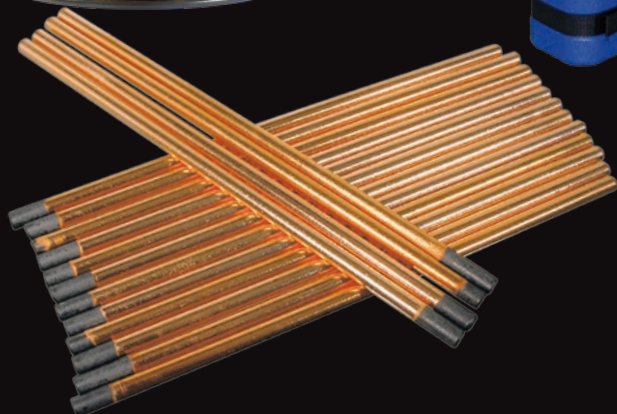
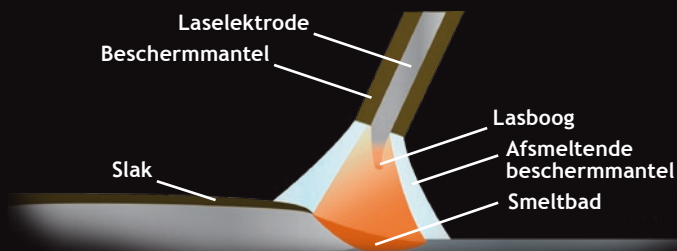





Power Rod 180/M

Netspanning 230 Volt,
Lasstroombereik 5 - 180 Ampère

Draagbare lichtgewicht lasinverter van slechts 9,5 kg. Geschikt voor alle soorten laselektroden t/m Ø 4 mm (geen cellulose). De lasmachine heeft een 180 Ampère stroombron (30% inschakelduur) op 230 Volt.

- t/m Ø 4 mm elektroden
- TIG DC lassen volgens het lift arc principe

Bestelnr. 110550753 **949,-**
(excl. toebehorenset)

Bestelnr. 110551634 **1.045,-**
(inclusief toebehorenset:
las- en aardkabelset, lasschild, bikhamer, staalborstel)



Power Rod 250/T

Netspanning 400 Volt,
Lasstroombereik 10 - 250 Ampère

Deze 3-fase inverter lasmachine is geschikt voor het verlassen van beklede elektroden t/m Ø 4 mm. Op het bedieningspaneel kunnen de parameters Hot Start en Arc Force worden ingesteld.

- t/m Ø 4 mm elektroden
- TIG DC lassen én Pulse TIG lassen volgens het lift arc principe
- Gebruik van afstandsbediening mogelijk

Bestelnr. 110550973 **1.829,-**
(excl. toebehorenset)

Bestelnr. 110550974 **1.906,-**
(inclusief toebehorenset: las- en aardkabelset, lasschild, bikhamer, staalborstel)

Power Rod 380/T

Netspanning 400 Volt,
Lasstroombereik 10 - 380 Ampère

Een ijzersterke partner voor het verlassen van beklede elektroden t/m Ø 6 mm. Ook is het mogelijk om cellulose elektroden te verlassen. De lasmachine heeft een 380 Ampère stroombron (30% inschakelduur) op 400 Volt.

- t/m Ø 6 mm elektroden
- TIG DC lassen én Pulse TIG lassen volgens het lift arc principe
- Gebruik van afstandsbediening mogelijk

Bestelnr. 110550975 **2.842,-**
(excl. toebehorenset)

Bestelnr. 110550976 **2.921,-**
(inclusief toebehorenset:
las- en aardkabelset,
lasschild, bikhamer,
staalborstel)



Draagbare lasmachine voor krachtige prestaties!

Power Rod 200/M

Netspanning 230 Volt, Lasstroombereik 10 - 200 Ampère

t/m Ø 4 mm elektroden

TIG DC lassen volgens het lift arc principe

Gebruik van afstandsbediening mogelijk

De lasmachine heeft een 200 Ampère stroombron (30% inschakelduur) op 230 Volt. Bij continue gebruik is de maximale lasstroom 120 Ampère. Geschikt voor alle soorten laselektroden t/m Ø 4 mm (geen cellulose).

Bestelnr. 110550971 **1.427,-**
(exclusief toebehorenset)

Bestelnr. 110550972 **1.549,-**
(inclusief toebehorenset:
las- en aardkabelset, lasschild,
bikhamer, staalborstel)



Lastoebehorenset MMA



Bestaande uit: lastang knijp + kabel, aardkabel met massaklem, Din-stekkers, lasschild, bikhamer en staalborstel.

Set MMA 2533: 3 mtr. laskabel en 3 mtr. aardkabel 25 mm² **123,-**
Bestelnr. 200606136

Set MMA 2564: 6 mtr. laskabel en 4 mtr. aardkabel 25 mm² **136,-**
Bestelnr. 200606139

Set MMA 3564: 6 mtr. laskabel en 4 mtr. aardkabel 35 mm² **173,-**
Bestelnr. 200606140

Set MMA 5064: 6 mtr. laskabel en 4 mtr. aardkabel 50 mm² **216,-**
Bestelnr. 200606141

Weldkar WK MMA 1630

Netspanning 230 Volt, Lasstroombereik 10 - 160 Ampère

Ook voor op aggregaten

Ideaal in servicebus en op locatie

t/m Ø 3,25 mm elektroden

Slechts 4,9 kg

Ook voor TIG lassen (scratch)

Compleet met koffer en toebehoren

De ideale lasinverter voor alle onderhouds- en reparatie laswerkzaamheden. Mede dankzij het lichte gewicht (4,9 kg), robuuste bouw en verstelbare draagriem is deze machine de perfecte lashulp op locatie.

Bestelnr. 111640160
(incl. koffer en toebehorenset)

461,-



YouTube



Bekijk onze productvideo

Team Coronel vertrouwde tijdens Dakar Rally op Weldkar

“Iedereen kan bakken en braden, maar de kwaliteit van het apparaat bepaalt uiteindelijk hoe goed het eindresultaat is”

Tim Coronel: “Toen we zagen dat we zoveel verschillende materialen met de Weldkar apparatuur konden lassen, waren we gelijk verkocht. Mijn jongens die al heel veel lasapparaten hebben gebruikt, waren direct enthousiast en onder de indruk. Het geeft vertrouwen om met zo’n apparaat aan de slag te gaan. Bovendien bleek dat het apparaat heel makkelijk in gebruik is; iedereen kon er gelijk mee overweg. Zelfs toen we midden in de woestijn stonden, wisten we gewoon dat we met deze machine uit de voeten konden.”



Weldkar WK MMA 4065

Netspanning 400 Volt, Lasstroombereik 20 - 400 Ampère

Uitermate geschikt voor langdurig, intensief gebruik met hoog vermogen. Het is een ijzersterke partner voor het verlassen van beklede elektroden t/m 6 mm. Ook is het mogelijk om cellulose elektroden te verlassen.

- t/m Ø 6 mm elektroden
- Ook voor TIG lassen (Lift TIG)
- Gewicht: 21 kg
- Met MMA VRD functie
- Gebruik van afstandsbediening mogelijk

Bestelnr. 111643910
(incl. las- en aardkabelset)

1.544,-



Plasma Snijapparatuur



Plasma handsnijders

De handplasma-snijders van Cebora en Weldkar onderscheiden zich door eenvoud, kwaliteit en een lange standtijd van de slijtonderdelen. Voor het handmatig snijden zijn de machines leverbaar tussen de 30 en de 130 Ampere en te gebruiken tot een maximale snijdikte van 60mm (staal). Heel belangrijk voor de kwaliteit van de snijsnede zijn de combinatie stroombron, plasmatoorts en de slijtdelen, wat zowel bij Cebora als Weldkar het geval is.

Belangrijk om te weten

Voor het optimaal gebruik van de plasmasnijders, is schone perslucht uitermate belangrijk. Deze moet droog en vetvrij zijn. Alle Cebora en Weldkar machines zijn voorzien van een drukregelaar met vochtafscheider, maar mocht dat niet voldoende zijn, is het ten zeerste aan te raden om een olie- waterafscheider extra te plaatsen bij de compressor. Schone, droge en vetvrije perslucht zorgt voor een schone snede en verlengt de levensduur van toorts/slijtdelen aanzienlijk. De druk varieert per machine van 4,5 tot 6 bar en het luchtverbruik van 60 tot 220 liter per min.

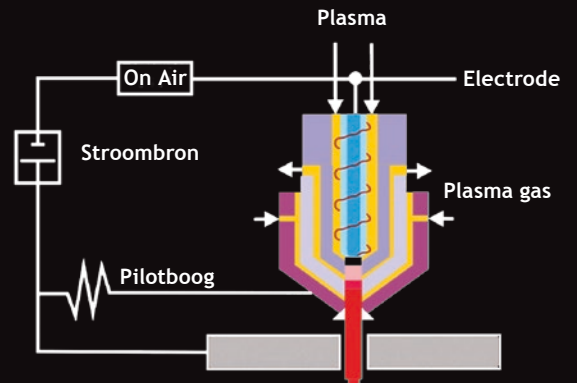

Plasmasnijtafel

Deze compacte plasma snijtafel is het ideale snijgereedschap voor bedrijven die series willen snijden of ruimtegebrek hebben, onderwijsinstellingen, ontwerpers etc. De eenvoudig te bedienen snijtafel stelt u in staat moeiteloos en automatisch staal, RVS en aluminium te snijden, in welke gewenste vorm dan ook.

CNC Plasma Snijtafel

Ontworpen om tegemoet te komen aan de behoefte van bedrijven die kleine series willen snijden, ruimtegebrek hebben, onderwijsinstellingen etc. Deze snijtafel is het perfecte gereedschap voor productiebedrijven, onderwijsinstellingen, ontwerpers etc die in eigen beheer series willen produceren of prototypes willen maken.

De software is dusdanig ontworpen, dat het te snijden onderdeel eenvoudig en snel te tekenen/detaileren is in slechts enkele minuten. Tevens is het mogelijk om een DXF file te importeren. Zowel staal, RVS of aluminium is geen enkel probleem om te snijden. Groot bijkomend voordeel is, dat er geen dure afzuiginstallatie nodig is. De waterbak i.c.m. de "Biologicut" vloeistof vangt 98% van de rook en spetters op.

Materialen

Staal, RVS, Aluminium.

CNC plasma snijtafel bestaat uit:

- Snijtafel 1,25 x1,25 (snijoppervlak) meter inclusief waterbak met aftapkraan
- Cebora Plasma PC-70T inclusief 6 meter machinetoorts
- Elektronische regeleenheid
- Laptop 15,6" met USB interface
- Software
- Standaard voor laptop en regeleenheid
- Maximale snelsnijheid: 6 meter per minuut
- Maximale snijdikte 20mm (staal), piercing 12mm (staal)
- Maximale belasting 160 kg

Bestelnr. 159952424 - Snijtafel 1,25x1,25 meter compleet met waterbak, bestaande uit: laptop standaard (52428), kabelgoot (52427), Plasmasnijder PC70-T incl. 6 meter machinetoorts, interface (49953), installatie en instructie.

19.375,-

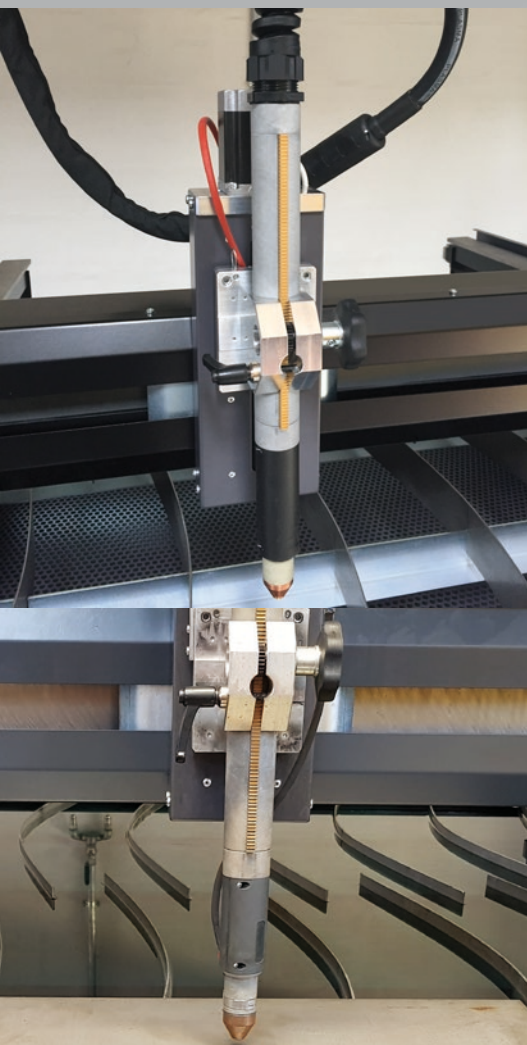

Biologicut vloeistof:

- Speciaal ontworpen voor gebruik CNC plasmasnijtafels met waterbak
- Het voorkomt icm met water rook, stof, spetters, corrosie, bacteriën en schuimvorming
- Biologicut is volkomen veilig, niet giftig

Bestelnr. 159952426
(Inhoud can 5 liter. Verpakt per 4 cans)

76,-

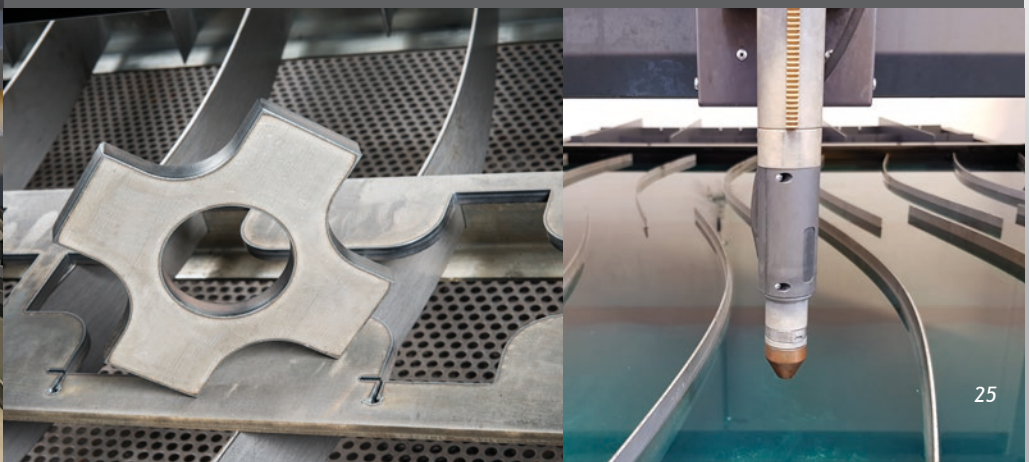

Plasma Sound PC 70/T

Netspanning 400 Volt, Snijsroom 20 - 70 Ampère

Capaciteit max. 30 mm (staal)

Inschakelduur 70A bij 60% en 60A bij 100%

Ook geschikt voor gutsen (5,8 kg/uur)

Geschikt voor de middelzware plaatwerkindustrie en werkzaamheden op locatie waar een drie-fase netspanning aanwezig is. Machine beschikt ook over een modus om te gutsen (5,8 kg/uur). Piercen is mogelijk tot 15 mm plaatdikte.

Bestelnr. 150549902
(inclusief snijtoorts CP 70C - 6 mtr.)

3.178,-



Power plasma 3035/M

Netspanning 230 Volt, Snijsroom 5 - 30 Ampère

Draagbare plasma inverter van slechts 13 kg inclusief 'self restart pilot' ontsteking. Hierdoor is het mogelijk om geperforeerde plaat te snijden.

- Met 'self restart pilot'
- Capaciteit max. 12 mm
- Inclusief toorts en drukregelaar

Bestelnr. 150531610
(inclusief snijtoorts CP 40 - 4 mtr.)



2.217,-



Plasma Sound PC 110/T

Netspanning 400 Volt, Snijsroom 20 - 110 Ampère

Met de maximale snijstroom van 110 Ampère kan staal, RVS en aluminium probleemloos en met hoge kwaliteit worden gesneden.

- Capaciteit max. 40 mm (staal)
- Ook geschikt voor gutsen (10,1 kg/uur)
- Piercen mogelijk tot 20 mm plaatdikte

Bestelnr. 150550311
(inclusief snijtoorts CP 162C - 6 mtr.)

4.295,-



Plasmasnijden, altijd en overal in seconden door elk geleidend materiaal!

De Cebora plasmasnijders zijn de meest flexibele apparaten die u zich kunt voorstellen. Deze apparatuur wordt gebruiksklaar geleverd om snel en nauwkeurig te kunnen snijden.



Plasma Sound PC 130/T

Netspanning 400 Volt, Snijsroom 20 - 130 Ampère

Deze unieke inverter plasmasnijder van 40 kg is zeer geschikt voor zwaar en handmatig snijwerk.

- Staal tot max. 60 mm
- Aluminium en RVS tot max. 50 mm
- Unieke inschakelduur (125A bij 100% en 130A bij 80%)

Bestelnr. 150548043
(inclusief snijtoorts CP 162C - 6 mtr.)

6.520,-

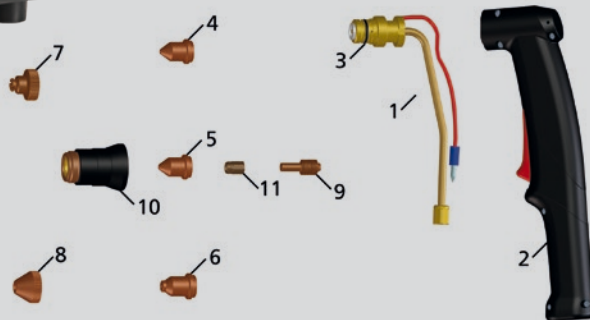

Plasma Snijtoorts CP 70C

(passend op de Plasma Sound PC 70/T)

Bestelnr.	Omschrijving	Verp.	Pos.	
240549903	Handsniijtoorts CP 70C, compleet, lengte 6 meter			€ 589,57
240549904	Handsniijtoorts CP 70C, compleet, lengte 15 meter			€ 790,03
241049907	Handsniijtoortskop CP 70C.	1	1	€ 153,28
241049908	Handgreep Plasma CP 70C.	1	2	€ 58,76
241049909	O-ring.	5	3	€ 3,84
241049910	Sniijhuls kort 0,90 mm, 20 - 45 Ampère.	10	4	€ 35,77
241049911	Sniijhuls kort 1,10 mm, 46 - 70 Ampère.	10	5	€ 35,77
241049912	Sniijhuls kort 2,40 mm, voor gutsen.	10	6	€ 48,54
241049913	Sniijhuls beschermerschield.	2	7	€ 38,33
241049914	Sniijhuls beschermerschield, voor gutsen.	2	8	€ 38,33
241049915	Elektrode kort, 20 - 70 Ampère.	5	9	€ 31,94
241049916	Sniijhulshouder.	1	10	€ 51,10
241049917	Luchtverdeler.	2	11	€ 38,33
241008959	Cirkelsnijset compleet.	1		€ 255,48
241008956	Sniijwagen.	1		€ 89,41

Bestelnr. Omschrijving Verp. Pos. Prijs

Plasma Snijtoorts CP 40

(passend op de Plasma 3000/M, 3100/M en 3035/M)

240508411	Handsniijtoorts CP 40, compleet, lengte 4 meter.	1	€	330,16
241008642	Handsniijtoortskop CP 40	1	€	127,74
241008628	Machinesniijtoortskop CP 40	1	€	166,07
241001386	Snijhuls kort 0,7 mm	2	€	30,66
241004385	Elektrode	5	€	37,05
241004382	Luchtverdeler	2	€	40,88
241032145	Snijhulshouder	1	€	34,49

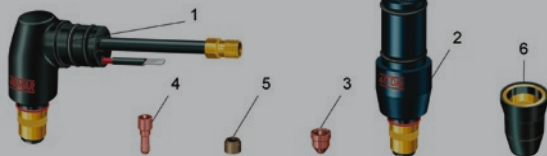

Plasma Snijtoorts CP 41 C

(passend op de Plasma 2025/M)

240532827	Handsniijtoorts CP 41 C, compleet, lengte 4 meter.	1	€	365,54
241032828	Handsniijtoortskop CP 41 C	1	€	178,84
241032831	Luchtverdeler	2	€	61,32
241032830	Elektrode	5	€	40,88
241032829	Snijhuls kort 0,7 mm	5	€	30,65
241011605	Snijhulshouder	1	€	35,84

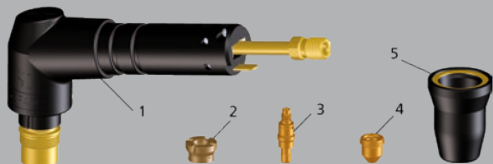

Plasma Snijtoorts CP 91

(passend op de Plasma Prof 55, Prof 80 en 6060/T)

240508415	Handsniijtoorts CP 91, compleet, lengte 6 meter.	1	€	589,57
241004361	Elektrode lang, 20 - 90 A	5	€	38,33
241004383	Luchtverdeler	2	€	53,65
241004400	Snijhuls lang 1,0 mm, 20 - 50 A	10	€	54,93
241004401	Snijhuls lang 1,2 mm, 45 - 70 A	10	€	54,93
241004402	Snijhuls lang 1,3 mm, 45 - 90 A	10	€	54,93
241011606	Snijhulshouder	1	€	33,22
241004378	Afstandshouder 2-punts	3	€	30,65
241008641	Handsniijtoortskop CP 91	1	€	166,07
241008629	Machinesniijtoortskop CP 91	1	€	178,84
241006688	O-ring	1	€	1,26
241019470	Luchtpijpe	1	€	11,59

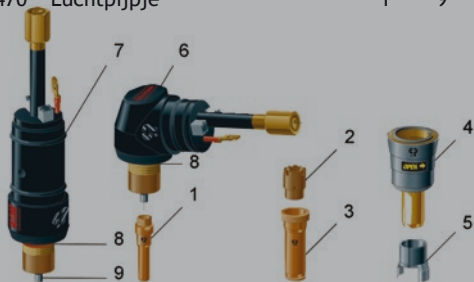

Plasma Snijtoorts CP 101

(passend op de Plasma 6061/T)

240531876	Handsniijtoorts CP 101, compleet, lengte 6 meter.	1	€	707,49
240531877	Handsniijtoorts CP 101, compleet, lengte 12 meter.	1	€	825,40
241004361	Elektrode lang, 20 - 90 Amp.	5	€	38,33
241031879	Luchtverdeler	2	€	76,65
241031880	Snijhuls lang 1,2 mm, 20 - 60 Amp.	5	€	24,28
241031881	Snijhulshouder	1	€	30,65
241004378	Afstandshouder 2-punts	3	€	30,65
241031882	Handsniijtoortskop CP 101	1	€	166,07

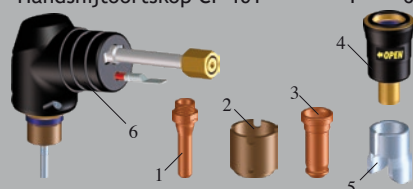

Bestelnr. Omschrijving Verp. Pos. Prijs

Plasma Snijtoorts CP 160

(passend op de Plasma Prof 122, Prof 162 en 10050/T)

249506399	Luchtverdeler	1	€	14,21
241004364	Snijhuls kort 1,3 mm	5	€	30,08
249506391	Snijhuls kort 1,6 mm	5	€	30,08
249506392	Snijhuls kort 1,8 mm	5	€	30,08
241011602	Snijhulshouder	1	€	62,59
249506412	Afstandsvaar	5	€	31,23
249506408	Afstandshouder 2-punts	1	€	20,91
241008635	Handsniijtoortskop CP 160	1	€	284,10
241008636	Machinesniijtoortskop CP 160	1	€	338,75
241004376	O-ring	5	€	3,72
241008973	Sleutel luchtverdeler	1	€	31,30

Plasma Snijtoorts CP 161

(passend op de Plasma Prof 123, Prof 163 en 10051/T)

240530934	Handsniijtoorts CP 161, compleet, lengte 6 meter.	1	€	943,32
240531127	Handsniijtoorts CP 161, compleet, lengte 12 meter.	1	€	1.167,35
241031107	Elektrode kort, 20 - 160 A	5	€	38,33
241031109	Luchtverdeler	1	€	28,43
241031113	Snijhuls beschermerschild	1	€	25,54
241031116	Snijhuls kort 1,2 mm, 20 - 60 A	5	€	42,16
241031117	Snijhuls kort 1,4 mm, 60 - 100 A	5	€	42,16
241031118	Snijhuls kort 1,6 mm, 100 - 120 A	5	€	42,16
241031119	Snijhuls kort 1,8 mm, 120 - 160 A	5	€	42,16
241031111	Snijhulshouder	1	€	76,64
241031067	Handsniijtoortskop CP 161	1	€	281,03
241031124	Machinesniijtoortskop CP 161	1	€	329,57
241031077	O-ring	5	€	3,83
241031110	Luchtpijpe	5	€	51,10
241031076	Handgreep CP 161	1	€	58,76

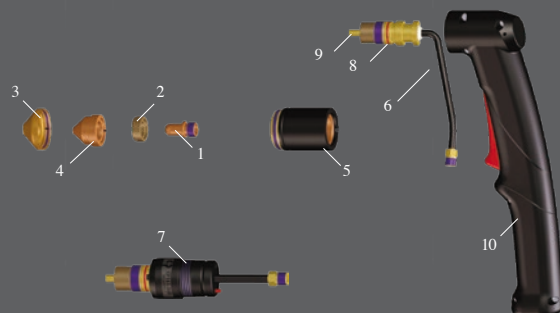

Plasma Snijtoorts CP 162C

(passend op de Plasma Sound PC 130/T)

240548044	Handsniijtoorts CP 162C, compleet, lengte 6 meter.	1	€	1.061,23
240548045	Handsniijtoorts CP 162C, compleet, lengte 15 meter.	1	€	1.367,81
241048050	Handsniijtoortskop CP 162C	1	€	293,81
241048051	Handgreep Plasma CP 162C	1	€	79,20
241031077	O-ring	5	€	3,83
241048052	Snijhuls kort 1,35 mm, 51 - 70 A	5	€	42,16
241048053	Snijhuls kort 1,50 mm, 71 - 110 A	5	€	42,16
241048054	Snijhuls kort 1,65 mm, 111 - 130 A	5	€	42,16
241031113	Snijhuls beschermerschild	1	€	25,54
241048055	Elektrode kort, 20 - 130 A	5	€	51,10
241031111	Snijhulshouder	1	€	76,64
241048056	Luchtverdeler	1	€	53,65
241031110	Luchtpijpe	5	€	51,10

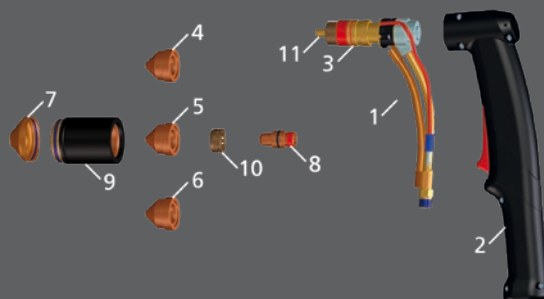

Weldkar WK Plasma 4060 PFC

Netspanning 230 Volt, Snijsroom 20 - 40 Ampère

Ideaal voor op locatie

Capaciteit max. 15 mm staal

Incl. snijtoorts PT 60 en drukregelaar

Handzame en draagbare snij-inverter met een maximale snijcapaciteit van 15 mm in staal. Geschikt voor het snijden van staal, RVS, aluminium en koper. Inclusief PFC module (energiebesparend). Tevens geschikt voor gebruik op aggregaten met voldoende vermogen.

Bestelnr. 151643911
(inclusief snijtoorts PT 60 - 6 mtr.)



1.338,-



Weldkar WK Plasma 6590

Netspanning 400 Volt, Snijsroom 20 - 65 Ampère

Zeer breed inzetbaar

Inschakelduur van 90% bij 65 A

Capaciteit max. 25 mm staal

Incl. snijtoorts PT 60 en drukregelaar

2.058,-

Met een snijcapaciteit van maximaal 25 mm in staal is deze draagbare (22 kg) plasmasnijder zeer breed inzetbaar. De machine is zeer eenvoudig traploos in te stellen door middel van 1 knop. Tevens geschikt voor gebruik op aggregaten met voldoende vermogen.

Bestelnr. 151643912
(inclusief snijtoorts PT 60 - 6 mtr.)



13

Weergave bestelnr.
249544497



14

Weergave bestelnr.
249541411

Weergave bestelnr.
249544498

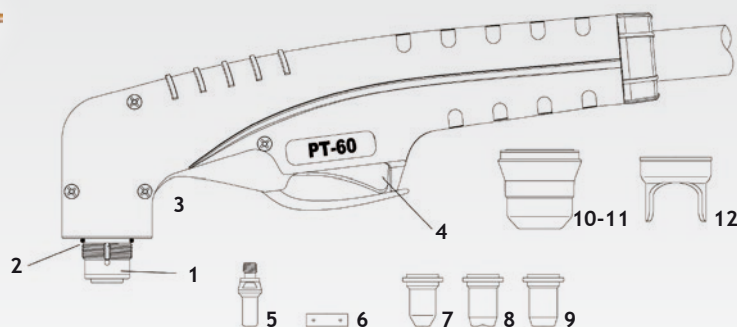

12



10



11



6



5



7-9

Bestelnr.	Omschrijving	Verp.	Pos.	Prijs
249541411	Handsnijsnoort PT 60 - 6 meter	1		€ 312,81
249544470	Handsnijsnoortkop	1	1	€ 110,44
249544471	O-ring	20	2	€ 21,11
249544472	Handgreep met schakelaar	1	3	€ 20,63
219521752	Schakelaar	1	4	€ 7,53
240154195	Bliester Luchtverdeler	5	6	€ 49,00
240154196	Bliester Elektrode Standaard	10	5	€ 29,00
240154197	Bliester Snijhuls Ø 0.65 mm / 10-20A	10	7	€ 30,00
240154198	Bliester Snijhuls Ø 0.80 mm / 20-30A	10	7	€ 30,00
240154199	Bliester Snijhuls Ø 0.90 mm / 30-40A	10	8	€ 30,00
240154200	Bliester Snijhuls Ø 1.00 mm / 40-50A	10	9	€ 30,00
240154201	Bliester Snijhuls Ø 1.10 mm / 50-60A	10	9	€ 30,00
240154202	Bliester Snijhulshouder	1	10	€ 11,00
240154203	Bliester Snijhulshouder Max Life	1	11	€ 18,00
240154204	Bliester Afstandshouder 2-punts	2	12	€ 19,00
249544497	Cirkelsnijset	1	13	€ 98,24
249544498	Snijwagen	1	14	€ 38,14

Puntlas- en spotterapparatuur

TECNA®

CEBORA

Puntlassen

Bij de productie van auto's wordt nog steeds het laswerk grotendeels uitgevoerd door middel van het zogenaamde puntlassen. Bij het puntlassen worden de te verbinden stukken plaatwerk met behulp van twee koperen elektroden met kracht tegen elkaar gedrukt. Vervolgens wordt een sterke stroom via deze elektroden door de laspunt gestuurd. Feitelijk is er hier gewoon sprake van kortsluiting. Door de weerstand in het materiaal wordt er warmte ontwikkeld. Tussen de elektroden smelt het materiaal aan elkaar. Er wordt bij dit proces geen extra materiaal toegevoegd. Bij puntlassen is het belangrijk dat de tijd, druk en stroomsterkte goed ingesteld staan.

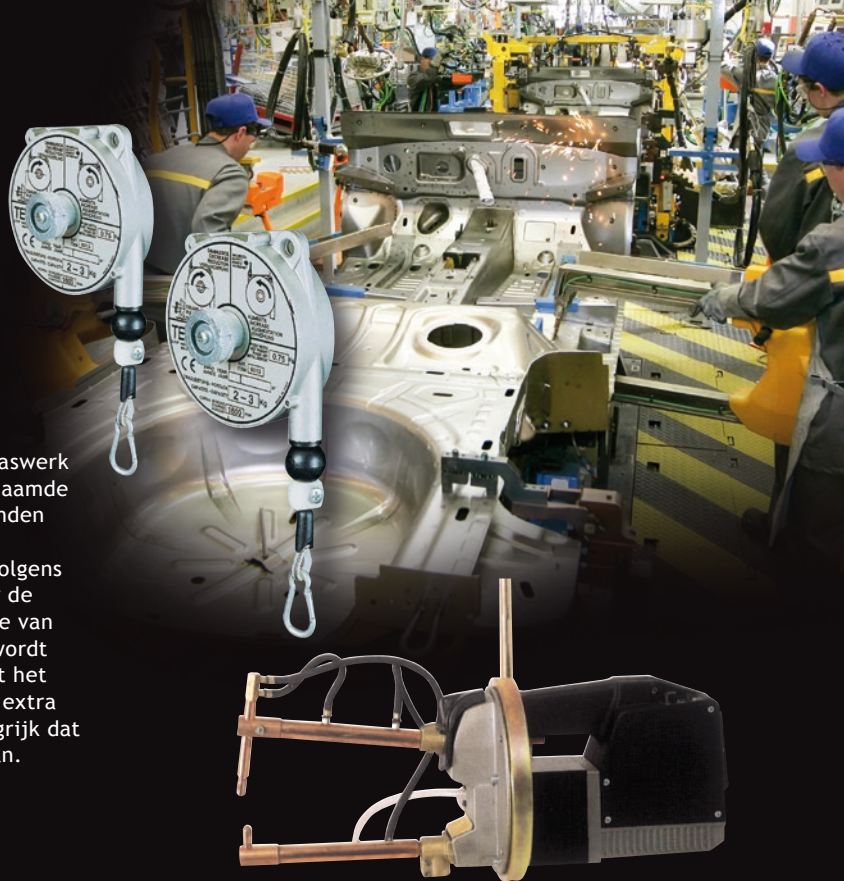
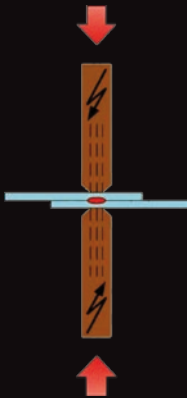

Cebora spotterapparatuur gehomologeerd door vele autofabrikanten



Reparaties en schade aan de auto wilt u uiteraard op vakkundige wijze kunnen repareren en herstellen. Dat begint natuurlijk met goed gereedschap. Daarom hebben vele autofabrikanten diverse las- en snijmachines getest. De hiernaast afgebeelde autofabrikanten hebben de Cebora apparatuur gehomologeerd en bevelen deze machines aan voor laswerkzaamheden aan hun carrosserieën.



Spotter

Uitdeuken met een Tecna of Cebora spotter is het ideale apparaat voor alle voorkomende spotterwerkzaamheden (uitdeuken, krimpen, stuiken etc). Ideaal voor elke carrosserie specialist.

Tecna Balancers

Voor gebruik aan werkbanken of langs montagelijnen, voor toepassingen van klein handgereedschap tot industriële puntlastangen.

Voordelen van het gebruik van Tecna balancers:

- Verbetert werkomstandigheden
- Verhoogt effectiviteit
- Verbetert kwaliteit van het werk
- Minimaliseert slang- en kabelslijtage
- Vermijdt verwondingen aan bediener en schade aan gereedschap

Bestelnr.	Draagcapaciteit	Lengte	
131702899	Balancer 1 - 2 kg	kabellengte 1,6 mtr.	€ 44,07
131702900	Balancer 2 - 3 kg	kabellengte 1,6 mtr.	€ 48,01
131702902	Balancer 2 - 4 kg	kabellengte 2,0 mtr.	€ 103,90
131702903	Balancer 4 - 6 kg	kabellengte 2,0 mtr.	€ 120,42
131702904	Balancer 6 - 8 kg	kabellengte 2,0 mtr.	€ 136,16
131717830	Balancer 6 - 8 kg	kabellengte 2,5 mtr.	€ 143,24
131702908	Balancer 8 - 10 kg	kabellengte 2,5 mtr.	€ 160,56
131702909	Balancer 10 - 14 kg	kabellengte 2,5 mtr.	€ 181,81
131702913	Balancer 22 - 25 kg	kabellengte 2,0 mtr.	€ 352,60
131702919	Balancer 35 - 45 kg	kabellengte 2,0 mtr.	€ 633,28
131702920	Balancer 45 - 55 kg	kabellengte 2,0 mtr.	€ 677,74



Ook andere gewichten en lengtes leverbaar

Tecna Puntlastang 7913

Pneumatisch bediende watergekoelde puntlastang met een voedingsspanning van 400 Volt en een vermogen tot 6 kVA. Uitermate geschikt voor handmatig gebruik en licht productiewerk. Voorzien van lasstroom- en lastijdregeling en een compensatieregeling voor roestig of verzinkt materiaal.

Technische specificaties:

Koeling: Water
 Nominaal vermogen: 6 kVA
 Maximaal lasvermogen: 16 kVA
 Max. elektrodedruk: 38/120 daN
 Gewicht: 16 kg

Bestelnr. 130520518
 (excl. armenset, balancer en koeler)

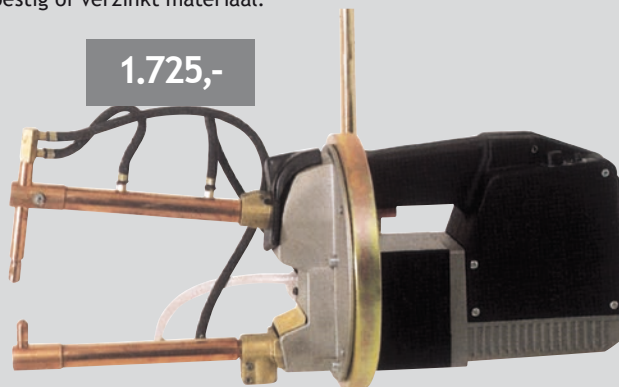

Armenset t.b.v. Tecna Puntlastang 7913

Bestelnr. 135002859 L = 150 mm	241,57*
Bestelnr. 135002860 L = 250 mm	295,61*
Bestelnr. 135002861 L = 350 mm	323,45*
Bestelnr. 135002862 L = 500 mm	382,13*

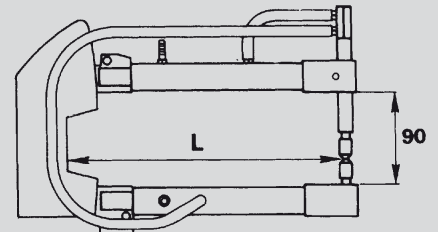

Tecna Puntlastang 7902

Toepasbaar voor onderhoudswerk en licht productiewerk in de plaatwerkindustrie. Standaard voorzien van een lasstroom- en lastijdregeling en armenset 7401 (125 mm).

Technische specificaties:

Koeling: Lucht
 Nominaal vermogen: 2,5 kVA
 Maximaal lasvermogen: 16 kVA
 Max. elektrodedruk: 38/120 daN
 Gewicht: 11 kg

230 Volt Bestelnr. 130538822 995,-

400 Volt Bestelnr. 130520507 945,-

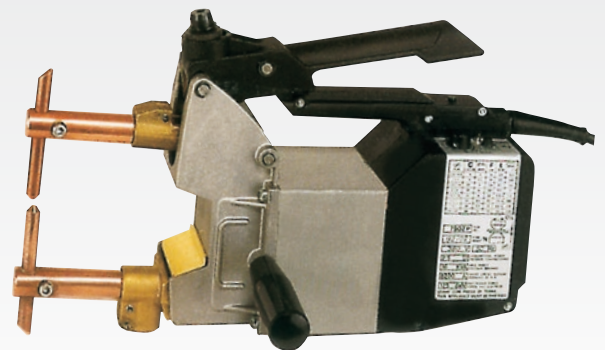

Armenset t.b.v. Tecna Puntlastang 7902

Bestelnr. 135002838 L = 125 mm	93,48*
Bestelnr. 135002839 L = 250 mm	142,61*
Bestelnr. 135002840 L = 350 mm	176,06*
Bestelnr. 135002841 L = 500 mm	230,65*

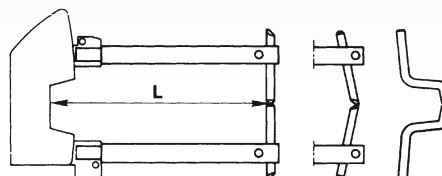

Elektrodenet t.b.v. Tecna Puntlastang 7902

Bestelnr. 135002845 Ø 12 mm recht	22,52*
Bestelnr. 135002846 Ø 12 mm S-vorm	36,16*

Stiftlasbouten

voor condensatorontlading lassen

Toepassingsgebied ligt in de dunne plaatverwerking vanaf 0,8 mm. Leverbaar in staal 4,8 ver koperd; roestvaststaal; messing (Ms 63) en aluminium (ALMg 3).

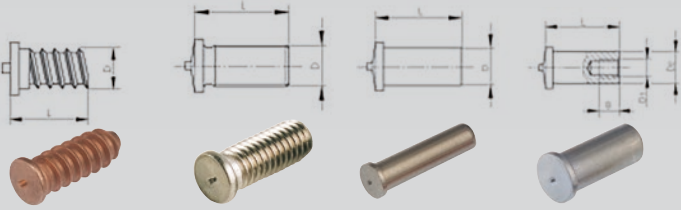

Grove schroefdraad ver koperd Ø3 t/m 5 mm diverse lengtes

Schroefdraad ver koperd, RVS, aluminium Ø3 t/m 8 mm diverse lengtes

Massieve stift ver koperd Ø3 t/m 7 mm diverse lengtes

Binnendraad ver koperd, RVS, aluminium Ø3 t/m 5 mm diverse lengtes

Stiftlasmachine Power Spot 5700

Netspanning 230 Volt

Zeer compacte lichte stiftlasmachine met condensatorontlading principe, geschikt voor het lassen van aluminium, RVS en stalen draadeinden of stiften aan carrosserieën en constructies. Gewicht 15 kg. Capaciteit staal, RVS en aluminium t/m M8. Compleet geleverd met stiftlaspistool en aardklemmen.

Bestelnr. 140542980 (excl. verrijdbaar onderstel)

2.450,-

Bestelnr. 140546613 (incl. verrijdbaar onderstel)

2.650,-



Tecna Spotter 3460N

Netspanning 400 Volt

Deze 2-fase spotter is simpel en eenvoudig te bedienen, maar kan elke spotterklus aan bij de autoschadehersteller. Inclusief accessoires en onderstel.

- Gebruiksklaar geleverd
- Eenvoudig en simpel

Bestelnr. 141017323 (incl. toebehoren en onderstel)



1.246,-

Cebora spotterapparatuur gehomologeerd door vele autofabrikanten

TECNA Handspotter 7630

Netspanning 230 Volt

Eenvoudig maar functioneel spotterapparaat voor het oplassen van spotternagels en ringen.

Bestelnr. 141018144



411,-

Cebora Spot 2500

Netspanning 400 Volt

Veelzijdig spotterapparaat met synergische besturing en een digitaal bedieningspaneel. Speciaal ontworpen voor het oplassen van boutjes of draadeinden, stuiken, krimpen en pulserend verwarmen. Voorzien van een 'easy clamp' massaklem. 400 Volt.

Bestelnr. 140524692 (incl. verrijdbaar onderstel)



1.770,-

Tecna Spotter 3465

Netspanning 230 Volt

Multifunctionele draagbare spotter, met name geschikt voor het repareren van carrosserieën, het rechttrekken van plaatwerk, het oplassen van spotternagels en krimpen met een koolstaaf. Met 'autostart' functie.

- 4 geheugenfuncties
- Synergische bedieningsmogelijkheid
- Incl. slagtrekker, massaklem en accessoirekit

Bestelnr. 141049821 (incl. toebehoren, excl. onderstel)

633,-

Bestelnr. 141050072 (incl. toebehoren en onderstel)

737,-



Massaklem voor spotter

'Easy clamp' massaklem.
Verpakt per stuk.
Bestelnr. 143018158

34,56

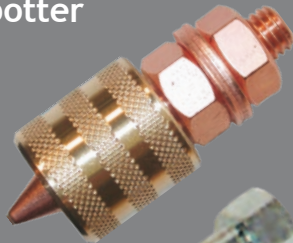

Trekhaak

Verpakt per stuk.
Bestelnr. 143020256

7,98



Puntplaathouder

Wordt geleverd exclusief
puntplaat. Verpakt per stuk.
Bestelnr. 143020254

32,75

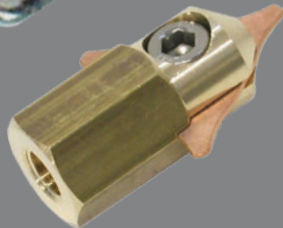

Slagtrekker voor Multipuller

Wordt geleverd
exclusief haak.
Schroefdraad M15.
Verpakt per stuk.

Bestelnr.
143010855

139,20



Slagtrekker Tecna + Cebora

Slagtrekker met handgreep.
Verpakt per stuk.
Schroefdraad M14. Wordt
geleverd exclusief
puntplaathouder.

Bestelnr.
143020245

81,68



Haak voor slagtrekker Multipuller

Verpakt per stuk.

Bestelnr.
143010851

91,79



Multipuller 9-haaks

Verpakt per stuk.

Bestelnr. 143010854

174,26



Spotternagels

Verkerd 2.0 mm x 50 mm.
Verpakt per 1000 stuks.
Bestelnr. 143004504

46,35

Verkerd 2.5 mm x 50 mm.
Verpakt per 1000 stuks.
Bestelnr. 143004506

59,89



Wavedraad voor multipuller

Verpakt per 50 stuks.
Bestelnr. 143004397

47,38

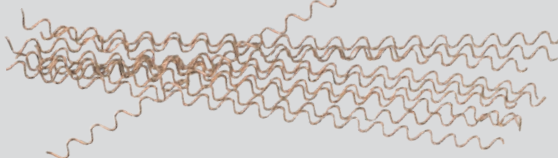

Koolstaaf voor krimpen

Verpakt per 5 stuks.
Bestelnr. 143018168

32,96



Ringen

8 mm x 16 mm
Verpakt per
100 stuks.
Bestelnr.
143022215

13,40

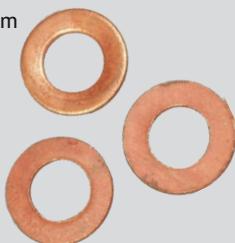

Puntplaat 1-zijdig

Verpakt per 20 stuks.
Bestelnr. 143022216

28,02



Puntplaat 3-zijdig

Verpakt per 20 stuks.
Bestelnr. 143022218

12,36



Elektrode voor wavedraad

Verpakt per stuk.
Bestelnr. 143006820

14,78



Spottertoebehoren

Ponstang Tama Junior

Geleverd met 5 mm
pons. Capaciteit bij
1,5 mm plaatdikte:
Ø 5 mm. Instelbare
afstand: tot 30 mm.

Verpakt per stuk.
Bestelnr. 256207802



63,-

Verzettang Tama

Max. plaatdikte:
1,0 mm. Bekbreedte:
22 mm. Zetafstand:
13 mm.

Verpakt per stuk.
Bestelnr. 256207795



63,-

Pons- verzettang Tama

Geleverd met 6 mm pons.
Capaciteit bij 1,0 mm plaat
dikte: Ø 6 mm. Instelbare afstand
(ponsen): 6 mm. Bekbreedte:
22 mm. Zetafstand: 13 mm.

Verpakt per stuk.
Bestelnr. 256207796



94,-

Slagtrekker Tecna + Cebora

Slagtrekker klein model.
Verpakt per stuk.
Schroefdraad M14. Wordt
geleverd exclusief
puntplaathouder.

Bestelnr.
143020242

73,13

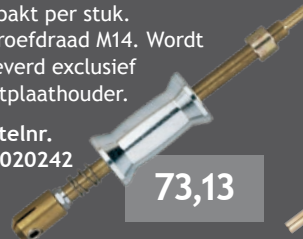

Slagtrekkerstang Tecna + Cebora

Verpakt per stuk.

Bestelnr.
143018148

53,20



Multipuller 4-haaks

T.b.v. slagtrekker Tecna + Cebora.
Verpakt per stuk.

Bestelnr. 143022207

51,50



Multipuller 6-haaks

T.b.v. slagtrekker Tecna + Cebora.
Verpakt per stuk.

Bestelnr. 143022208

64,89



Las- en stroomaggregaten



Het aanbod van de bezine of diesel aangedreven aggregaten varieert van:

- DC lasaggregaten van 165 A tot 1.000 A, uitgerust met één, twee of vier onafhankelijke lasstations;
- AC stroomaggregaten van 1 kVA tot 2.000 kVA met handmatige of automatische werking.

GenSet maakt gebruik van de beste merken motoren, zoals Yanmar, Honda, Lombardini, Perkins, Kubota en Deutz. Doordat GenSet daarnaast alles zelf fabriceert en samenstelt is het mogelijk om klantspecifieke las- en stroomaggregaten te leveren. De lasdiesels zijn ontwikkeld voor gebruik onder zware, extreme omstandigheden.



Lasaggregaat MPM 16/400 SSY

Afmetingen (lxbxh): 1800x700x1230 mm

Gewicht: 740 kg

Super geluidgedempt lasaggregaat met dieselmotor Yanmar 4-TNV-88 - 4 cilinder, 24 pk (18 kWm), toerental 1500 t.p.m.

Lasroom (DC):

400 A - 60%,

Hulpvermogen (AC - 50 Hz):

16,0 kVA - 400 V, 10,0 kVA - 230 V,

5,0 kVA - 48 V

Bestelnr. 401054756

(excl. terreinonderstel)

15.675,-

Stage V

UE2016/1628 voor mobiele apparatuur

TERREINONDERSTEL op aanvraag



Lasaggregaat MW 225 DC

Lasaggregaat met benzine motor

Honda GX 390 OHV.

Lasroom (DC):

220 A - 35%, 170 A - 60%.

Hulpvermogen (AC - 50 Hz):

5,0 kVA - 400 V, 3,2 kVA - 230V.

- Afmetingen (lxbxh): 720 x 480 x 515 mm

- Gewicht: 96 kg

2.530,-

Bestelnr. 401033162



Lasaggregaat MPM 802 D 2 x 400A Dual

Het MPM 802 D lasaggregaat is uitgevoerd met een Deutz dieselmotor (1500 t.p.m.), die een maximale lasroom levert van 2 x 400 Ampère (onafhankelijk) of 1 x 400 Ampère en een maximaal hulpvermogen biedt van 25,0 kVA bij 400 Volt of 9,0 kVA bij 230 Volt.



- Afmetingen (lxbxh): 2175x989x1130 mm
- Gewicht: 1134 kg

Lasroom (DC):

Enkel: 400 A - 35% / 350 A - 60%

Dubbel: 400 A + 400 A

Hulpstroom (AC - 50 Hz):

25,0 kVA - 400 V (stand by)

22,5 kVA - 400 V (continue)

9,0 kVA - 230 V

Bestelnr. 401040340

22.056,-

Lasaggregaat MPM 5/180 I-D/AE-Y

Lasaggregaat met diesel motor Yanmar L100 AE.

- Elektrisch gestart

- Afmetingen (lxbxh): 920 x 460 x 570 mm

- Gewicht: 148 kg

Lasroom (DC):

170 A - 35%, 140 A - 60%

Hulpvermogen

(AC - 50 Hz):

5,0 kVA - 400 V,

4,0 kVA - 230 V

Bestelnr.

401018348

4.007,-



Stroomaggregaat MG 5000 I-HE

Stroomaggregaat met

Honda GX 270

OHV bezinemotor.

- Afmetingen (lxbxh):

720 x 480 x 515 mm

- Gewicht: 63 kg

Vermogen (AC - 50 Hz):

5,0 kVA - 230 V

Bestelnr.

402019921

1.299,-



Geluidgedempte Lichtmast - Stroomaggregaat LT 5000 Y

Vermogen 4 KVA éénfase 230 Volt
Toerental Dieselmotor 3000 RPM
4 X 150 Watt LED Verlichtingsset
Geluidsniveau - Lwa 95 (70 dB per 7 mt)

Standaarduitrusting:

- Bedieningspaneel met urenteller, aardlekschakelaar (ELCB), lampschakelaar;
- Automatisch motorbeveiligingssysteem in geval van: lage oliedruk, acculader
 - 230V - 16A EEG eenfase stekkerdoos beveiligd door een stroomonderbreker
 - Waarschuwinglampjes voor: lage oliedruk, defecte batterijlader, spanning AAN;
 - 12 V batterij
 - Noodstopknop
 - Brandstofniveaumeter
 - Onderstel 2 wielen (GRT2W)
 - 8 meter lichtmast (340° draaibaar) met
 - 4 x 150 W LED-lampen - 110.000 lm (Verlicht oppervlak: 3400 m²)
 - Handmatig liften

Motorgegevens:

- Yanmar L70V - STAGE V - 1 cyl. - 320 cm³
- Maximaal vermogen: 6 pk (4,5 kWm)
- Startinrichting: elektrisch (12Vdc)
- Koelsysteem: lucht
- Brandstofverbruik @ 75%: 1 lt/h
- Inhoud brandstoftank: 100 lt.

Generatorgegevens:

- Wisselstroom (AC) Generator
- Eenfase voeding (stand-by): 4kVA - 230V
- Eenfase (primaire) stroomvoorziening: 3,6kVA - 230V
- Vermogensfactor: $\cos \phi$ 0,8

Afmetingen en gewicht:

- Afmetingen (L x B x H): 2548 x 1520 x 2488 mm
- Afmetingen in bedrijfsomstandigheden (L x B x H): 2548 x 2604 x 8000 mm
- Gewicht: 500 kg

Bestelnr. 402054755

11.314,-



Stage V

UE2016/1628 voor
mobiele apparatuur

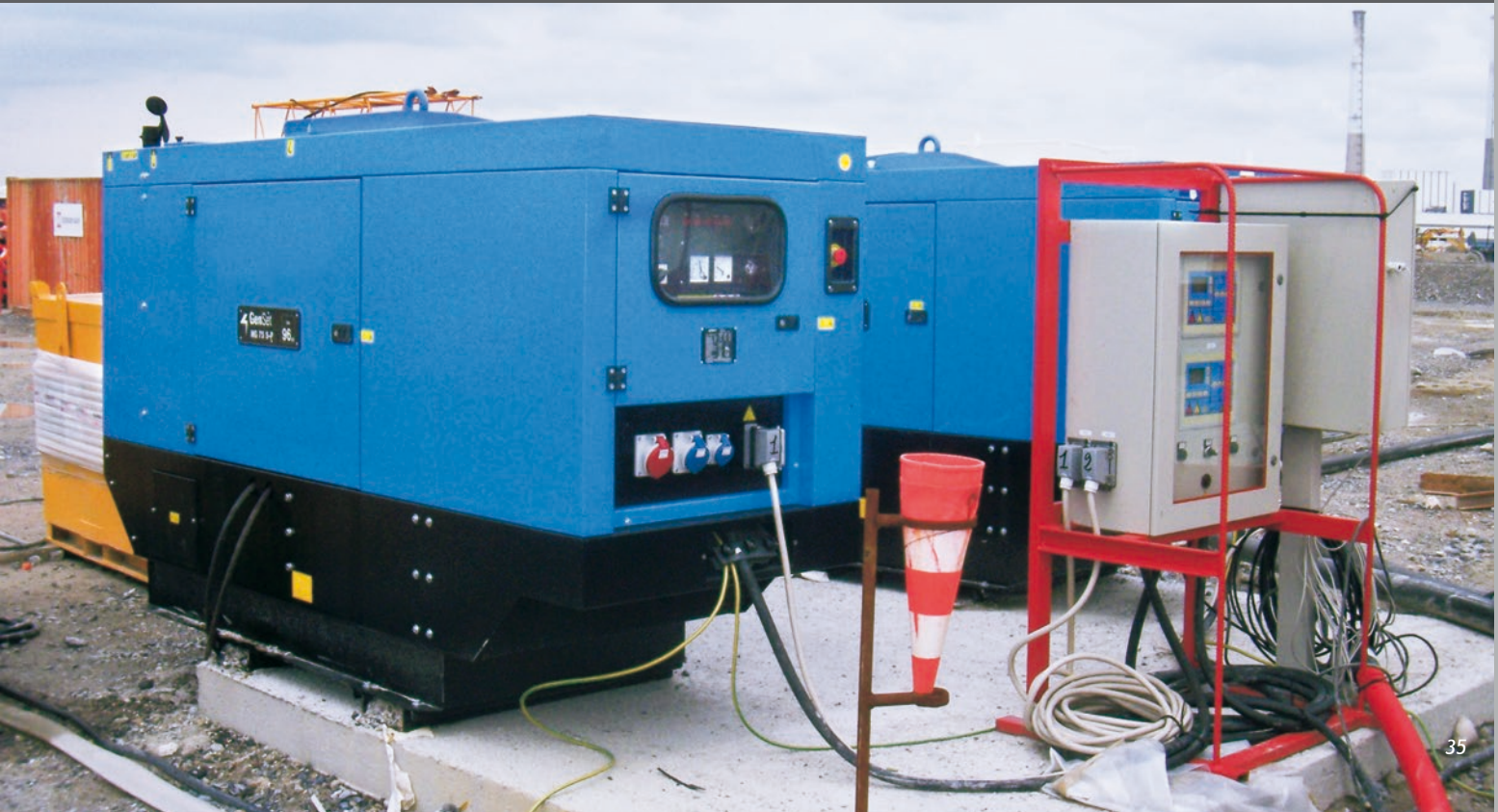

Afzuigapparatuur

KEMPER®

Lasrook en gezondheid

Bij het lassen en snijden ontstaat er rook en damp. Dit is een mengsel van fijne stofdeeltjes en gassen, dat schadelijk is voor de lasser en andere personen in zijn of haar omgeving. De overheid stelt steeds strengere eisen aan de lasrookconcentratie waaraan een lasser blootgesteld mag worden. Per 1 april 2010 geldt de aangescherpte MAC-waarde (Maximaal Aanvaardbare Concentratie) van 1 mg/m³.

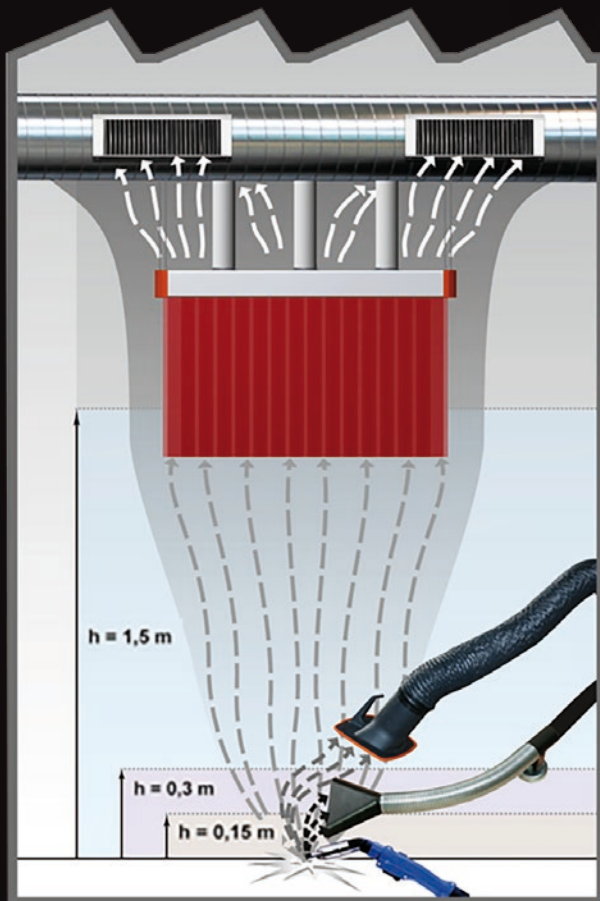

Cepro Lasgordijnen:

- Goedgekeurd volgens ISO EN 25980
- Standaard 140 cm breed
- Volledig omzoomd
- 7 ophangogen elke 20 cm aan één zijde
- Drukknoppen elke 40 cm aan beide zijanten
- Inclusief 7 gratis stalen haken

Er zijn verschillende mogelijkheden om de schadelijke emissies af te zuigen:

Halventilatie

- 2 methoden: verdringingsventilatie (ventilatie van lagen) of gemengde ventilatie
- Afzuiging gebeurt op een hoogte van 4-6 m

Afzuigkap

- Aanpassing van de afzuigkap aan de betreffende werkplek
- Afzuigen van de lasrook welke termisch omhoog stijgt
- Zeer geringe noodzakelijke onderdruk

Laagvacuüm - puntafzuiging

- Makkelijk te positioneren door flexibele, lichtlopende afzuigarmen
- Vrij positioneerbare afzuigkap
- Goed afzuigresultaat tot max. 400 mm

Hoogvacuüm - puntafzuiging

- Efficiënte puntafzuiging door afzuigmondstukken
- Goed afzuigresultaat tot een afstand van max. 150 mm
- Eenvoudige aansluiting op het afzuigstelsel door slangen

Lastoorts met geïntegreerde afzuiging

- Integratie van de afzuiging in het laspistool
- Laag afzuigvolume
- Zeer goed afzuigresultaat

Lasgordijnen

CEPRO®

De belangrijkste gevaren van onbeschermd blootstelling aan laslicht zijn: lasogen (bij kortstondige blootstelling), staar (bij langdurige blootstelling) en een verbrande huid. Dit laatste kan zelfs uitmonden in huidkanker. De lasser beschermt zichzelf met een laskap en beschermende kleding. Omstanders staan echter bloot aan dezelfde gevaren. Het beschermen van omstanders door middel van lasgordijnen rondom de lasplek is dus van groot belang ter voorkoming van langdurig ziekteverzuim. Bij het afschermen van de lasplaats van andere werkplekken, blijft het van groot belang om van buiten af zicht te houden op het werk. Niet alleen vanwege de controle op de voortgang van het werk, maar ook om snel te kunnen reageren bij calamiteiten dient een lasgordijn gemaakt worden van transparant materiaal. Dit voorkomt bovendien claustrofobische gevoelens van de lasser.



ProfiMaster

Een filtertoestel met een robuuste kwaliteit voor incidenteel en/of regelmatig laswerk. De wegwerpfilters beschikken over een hoge lasrook opnamecapaciteit en kunnen eenvoudig verwisseld worden. De positioneerbare afzuigarm heeft een actieradius van 360 graden. Dankzij de vorm van de afzuigkap wordt de lasrook van het lasproces effectief afgezogen. Aansluitspanning 400 Volt.



- IFA-certificering: W3-gecertificeerd
- Geschikt voor staal en chroom-nikkel
- Breed inzetbaar
- Grote actieradius
- Krachtig filter
- Ø 150 mm.

ProfiMaster, 3 meter
Bestelnr. 170539505

1.993,-

Hoofdfilter
Bestelnr. 170539510

236,-

ProfiMaster, 4 meter
Bestelnr. 170539506

2.055,-

Voorfiltermatten
(set à 10 stuks)
Bestelnr. 170504561

68,-

Filter-Table

De Filter-Table is een perfecte combinatie van een las- en slijptafel met een filterunit. Het grote werkblad verhoogd de effectiviteit bij las- en slijpwerkzaamheden. Het toestel met een verzadigingsfilter is voor beperkte tot gemiddelde stofhoeveelheden geschikt met een incidenteel tot regelmatig gebruik.

Afzuigvermogen: 1400 m³/h
Netspanning: 400 V / 50 Hz
Motorvermogen: 1,5 kW
Geluidsniveau: 71 dB(A)
Afmetingen (b x d x h):
1200 x 800 x 1340 mm

Bestelnr. 170529376

4.010,-



Zuigblaas-unit VAF-300 Blue

3400m³/h, 230 Volt, Ø 305 mm

Deze lichtgewicht VAF-300 ventilator met sterke 1 pk elektromotor is ideaal voor het gebruik op locatie. Door het slimme ontwerp is deze ventilator stapelbaar en corrosiebestendig. De 12 inch propellor zorgt ervoor dat (vervuilde) lucht wordt verplaatst. Ook is de VAF-300 een ideale keus voor het ventileren van werkplekken en het drogen van grote open ruimten.



Bestelnr. 179944753
(inclusief afzuigslang 7,5 meter)

445,-

Afzuigslang Ø 305 mm,
7,5 meter t.b.v. VAF-300.
Bestelnr. 179944754

75,-

Koppelstuk afzuigslang
Bestelnr. 179940847

22,-

Slangklem BD 50 - 305 mm RVS
Bestelnr. 176024418

4,45

Afzuigarm in slanguitvoering

Deze afzuigarmen zijn speciaal ontwikkeld voor het afzuigen van gezondheidsschadelijke dampen en stoffen aan de bron. Compleet set bestaat uit:

- Afzuigarm (inclusief wandconsole, draaikrans en afzuigkap)
- Ventilator 2.000 m³ - 400 Volt
- Verbindingsset uitblaaszijde ventilator
- Motorbeveiligingsschakelaar

Afzuigarm 2 meter Bestelnr. 170518396

1.118,-

Afzuigarm 3 meter Bestelnr. 170518397

1.164,-

Afzuigarm 4 meter Bestelnr. 170518398

1.226,-

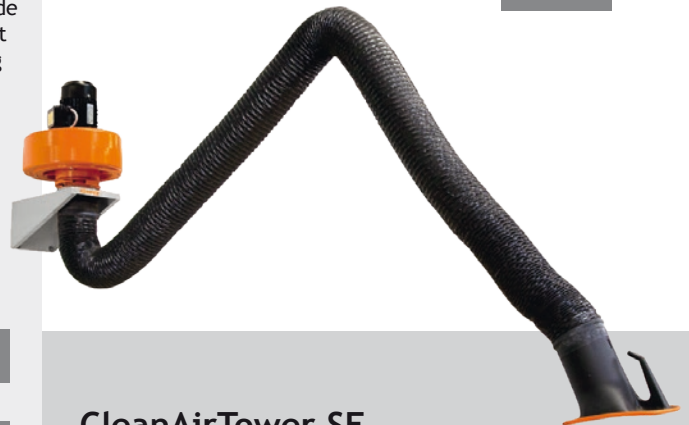

CleanAirTower SF 5000

Halventilatie met Speicherfilter en met een afzuigcapaciteit van 5.000 m³/h

Overal waar een bronafzuiging niet gerealiseerd kan worden of niet afdoende is, kan men de ruimtelijke afzuiging CleanAirTower toepassen. De CleanAirTower SF 5000 is voorzien van een vervangingsfilter. Hij beschermt de medewerkers en de machines doeltreffend tegen fijnstof. De gereinigde lucht blijft in dezelfde ruimte. Het ruimteventilatie toestel veroorzaakt minimale lichtwervelingen, de schone lucht wordt op vloerniveau in de hal terug gespoeld.

prijs op aanvraag



Bescherm omstanders tegen gevaarlijk laslicht! Met behulp van de onderstaande producten beschermt u personen en producten in de directe omgeving van laswerkzaamheden tegen de hinderlijke en gevaarlijke stralingen die daarbij vrijkomen. Met lasschermen kan snel en eenvoudig een flexibele laswerkplaats worden gecreëerd.

Voorzien van DIN EN ISO 25980-2015-01 certificering!

Het Robusto programma omvat een serie schermen van zeer hoge kwaliteit. De schermen zijn gemaakt uit ronde buis (35x2.5mm) en rechthoekige buis (50x30x2mm) en worden afgewerkt in een grijze poedercoating RAL 7035. De Robusto schermen zijn verrijdbaar en voorzien van 4 zwenkwielen waarvan 2 met rem.

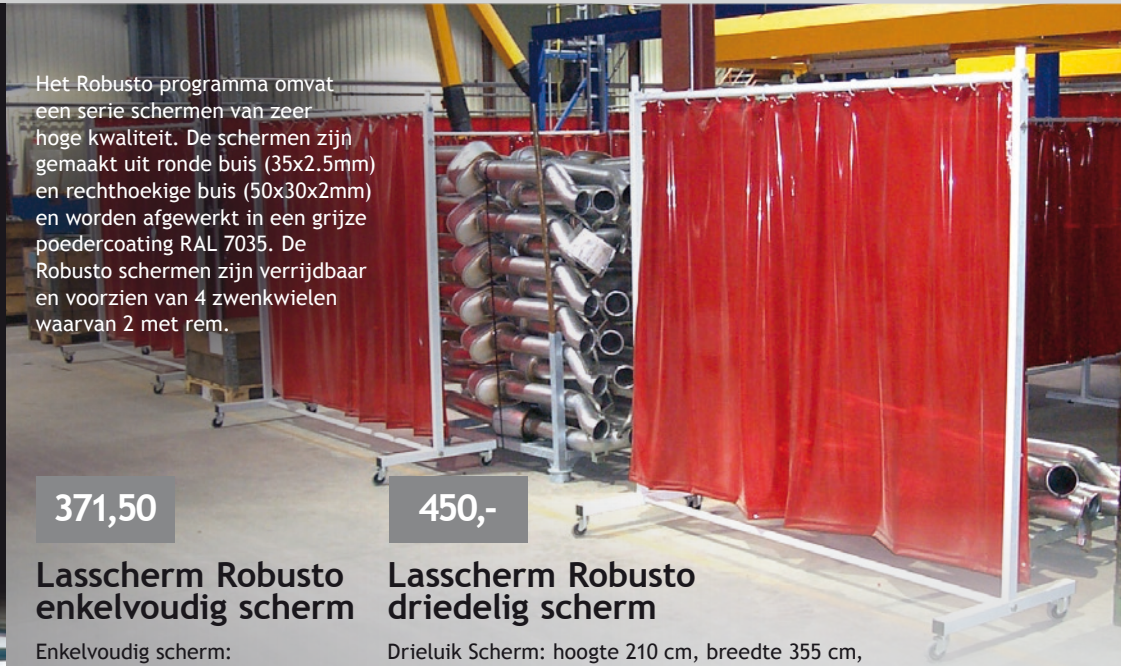

371,50

Lasscherm Robusto enkelvoudig scherm

Enkelvoudig scherm: hoogte 210 cm, breedte 215 cm.

- Oranje Bestelnr. 254507218
- Groen 9 Bestelnr. 254507219
- Groen 6 Bestelnr. 254501206
- Brons Bestelnr. 254501207

450,-

Lasscherm Robusto driedelig scherm

Drieluik Scherm: hoogte 210 cm, breedte 355 cm, middenkader 215 cm, met 2 zwenkarmen van elk 70 cm.

- Oranje Bestelnr. 254507206
- Groen 9 Bestelnr. 254507209
- Groen 6 Bestelnr. 254507207
- Brons Bestelnr. 254507208

Ook laslamellen leverbaar

Lasscherm Gazelle

De Gazelle lasschermen zijn zeer licht van gewicht (6 kg), hebben een hoogte van 200 cm en een breedte van 200 cm en zijn voorzien van een spangordijn met een hoogte van 170 cm. Dit Gazelle scherm is toepasbaar in kleine werkplaatsen en bij lage gebruik frequenties.

- Lasgordijn Oranje. Bestelnr. 254526861 **104,-**
- Lasgordijn Groen 9. Bestelnr. 254526862 **104,-**
- Lasgordijn Groen 6. Bestelnr. 254526864 **104,-**
- Lasgordijn Brons. Bestelnr. 254526865 **104,-**



Lasscherm Omnium

De Omnium lasschermen zijn stabiele en fraai afgewerkte schermen. De schermen zijn gemaakt uit ronde buis (30x2mm) en vierkante buis (40x30x2mm) en worden afgewerkt in een grijze poedercoating RAL 7035. De Omnium schermen zijn verrijdbaar en leverbaar in de volgende uitvoeringen:

- Enkelvoudig scherm: hoogte 200 cm, breedte 215 cm.**
- Enkel scherm, Lasgordijn Oranje Bestelnr. 254507239 **214,-**
 - Enkel scherm, Lasgordijn Groen 9 Bestelnr. 254507242 **214,-**
 - Enkel scherm, Lasgordijn Groen 6 Bestelnr. 254507240 **214,-**
 - Enkel scherm, Lasgordijn Brons Bestelnr. 254507241 **214,-**
- Driedelig scherm: hoogte 200 cm, breedte 375 cm, middenkader 215 cm, met 2 zwenkarmen van elk 80 cm.**
- Driedelig, Lasgordijn Oranje Bestelnr. 254507256 **317,-**
 - Driedelig, Lasgordijn Groen 9 Bestelnr. 254524443 **317,-**
 - Driedelig, Lasgordijn Groen 6 Bestelnr. 254526313 **317,-**
 - Driedelig, Lasgordijn Brons Bestelnr. 254526314 **317,-**

Lasgordijnen

- Goedgekeurd volgens ISO EN 25980
- Standaard 140 cm breed
- Volledig omzoomd
- 7 ophangogen elke 20 cm aan één 140 cm zijde
- Drukknoppen elke 40 cm aan beide zijanten
- Worden geleverd met 7 stalen haken



Lasgordijnen Oranje

Bestelnr.	Afmeting		Bestelnr.	Afmeting	
254526302	H 160 x B 140 cm	31,75	254507161	H 160 x B 140 cm	31,75
254507153	H 180 x B 140 cm	34,25	254507162	H 180 x B 140 cm	34,25
254507154	H 200 x B 140 cm	38,25	254507163	H 200 x B 140 cm	38,25
254507155	H 220 x B 140 cm	44,75	254507164	H 220 x B 140 cm	44,75
254507156	H 240 x B 140 cm	51,00	254507165	H 240 x B 140 cm	51,00
254507157	H 260 x B 140 cm	56,25	254507166	H 260 x B 140 cm	56,25
254507158	H 280 x B 140 cm	61,50	254507167	H 280 x B 140 cm	61,50
254507159	H 300 x B 140 cm	65,75	254507168	H 300 x B 140 cm	65,75

Lasgordijnen Groen-6

Lasgordijnen Groen-9

Bestelnr.	Afmeting		Bestelnr.	Afmeting	
254507173	H 160 x B 140 cm	31,75	254526303	H 160 x B 140 cm	31,75
254507174	H 180 x B 140 cm	34,25	254507170	H 180 x B 140 cm	34,25
254526400	H 200 x B 140 cm	38,25	254501187	H 200 x B 140 cm	38,25
254507176	H 220 x B 140 cm	44,75	254526304	H 220 x B 140 cm	44,75
254507177	H 240 x B 140 cm	51,00	254524768	H 240 x B 140 cm	51,00
254507178	H 260 x B 140 cm	56,25	254526305	H 260 x B 140 cm	56,25
254507179	H 280 x B 140 cm	61,50	254526306	H 280 x B 140 cm	63,50
254526308	H 300 x B 140 cm	65,75	254526307	H 300 x B 140 cm	65,75

Lasgordijnen Brons

Andere kleuren en afmetingen op aanvraag leverbaar

Lasparasol WK

Stevige lasparasol met waterafstotend en vlamwerend doek van ± 350 gr/m² dat alle weersinvloeden kan weerstaan. Voorzien van windvanger. Draagtas inbegrepen.

Ø 2.2 meter.

Bestelnr. **105,-**
254534418

Ø 3.0 meter.

Bestelnr. **149,-**
254534419



Lasparasol

Lasparasols met knikafstelling, 10 baleinen van 4.5 mm, voorzien van een stevige stormvaste mast met een wanddikte van 1.5 mm (binnendiameter 29 mm, buitendiameter 32 mm). Uitgevoerd met 100% waterdicht, schimmelwerend en vlamvertragend polyester. Kleur blauw.

Ø 2.5 meter.

Bestelnr. **221,-**
259903404

Ø 3.0 meter.

Bestelnr. **377,50**
259903405



**Opvouwbare lastent
180x180x200 cm**

570,-

Deze kubustent is in 5 seconden op te zetten en het frame zit aan het tentdoek vast zodat het zoekraken van onderdelen onmogelijk is. De aluminium scharnierplaten waar de stokken in samenkomen zijn van de beste kwaliteit. Geleverd in luxe draagtas. Gewicht: 13,5 kg.

Bestelnr. 259937941



Lastent 200x190x200 cm

Het doek van deze lastent kan aan de voor- en achterzijde opengeslagen worden. De openingen kunnen d.m.v. zeilogen gesloten worden. De stabiliteit wordt vergroot dankzij de slijkranden van 20 cm. Het tentdoek is gemaakt van vlamvertragend en waterafstotend polyester met aan beide zijde gecoated PVC. De tent heeft een breedte van 190 cm, diepte van 200 cm, zijhoogte van 200 cm en een middenhoogte van 220 cm.

Bestelnr. 254529019

549,-



Slijpdeken Weldkar AP T 500

Slijpdeken voor verticaal gebruik. Dit slijpdeken is geschikt voor lichtere slijpwerkzaamheden. Glasvezeldoek met een grijze vlamvertragende PU-coating aan één zijde.

- Langdurige temperatuurbestendigheid: 550°C
- Piektemperatuur: 600°C
- Gewicht: 475 gr/m²

Afmeting	Bestelnr.	
200 x 100 cm	255042236	31,-
200 x 200 cm	255042235	58,-
200 x 300 cm	255042234	89,-

Op rol van 50 mtr., breedte 1 mtr. (Prijs per m').
Bestelnr. 255003613 8,25

Las-Slijpdeken Weldkar PA T 750

Allround las-slijpdeken voor horizontaal en verticaal gebruik. De Weldkar PA is een glasvezeldoek en tweezijdig gecoat met anorganische hoogtemperatuurcoating. De coating verhoogt de schuifweerstand en bindt de glasvezeldeeltjes. Asbestvrij.

- Langdurige temperatuurbestendigheid: 700°C
- Piektemperatuur: 750°C
- Gewicht: 700 gr/m²

Afmeting	Bestelnr.		Afmeting	Bestelnr.	
100 x 100 cm	255003615	33,-	300 x 300 cm	255041805	238,-
200 x 100 cm	255003619	58,-	400 x 300 cm	255003638	347,-
200 x 200 cm	255003625	113,-	400 x 400 cm	255034028	462,-
200 x 300 cm	255003629	163,-			

Op rol van 25 mtr., breedte 1 mtr. (Prijs per m').
Bestelnr. 255003611 20,-



Weldkar AP T 500 Weldkar AT T 600 Weldkar KR T 600 Weldkar PA T 750 Weldkar HE T 900 Weldkar OL T 1300 Gold Weldkar SA T 1300

Las-Slijpdeken Weldkar HE T 900

Las-slijpdeken voor horizontaal en verticaal gebruik. Uitermate geschikt bij hoge temperaturen en bij hoge mechanische belasting. De Weldkar HE is een glasvezeldoek voorzien van een dubbelzijdige PU-coating als ook een organische coating voor kortdurende hoge belastingen.

- Langdurige temperatuurbestendigheid: 750°C
- Piektemperatuur: 900°C
- Gewicht: 1.200 gr/m²

Afmeting	Bestelnr.		Afmeting	Bestelnr.	
100 x 100 cm	255003614	47,-	300 x 300 cm	255003633	358,-
200 x 100 cm	255003618	83,-	400 x 300 cm	255003637	497,-
200 x 200 cm	255003624	174,-	400 x 400 cm	255002582	654,-
200 x 300 cm	255003628	238,-			

Op rol van 25 mtr., breedte 1 mtr. (Prijs per m').
Bestelnr. 255003610 33,50

Laskussen

Voor een comfortabele werkhouding. Piektemperatuur 550°C. Afmetingen: 50x50x8 cm.

Bestelnr. 255020491

85,25



Slijpdeken Weldkar AT T 600

Allround slijpdeken voor verticaal gebruik. Glasvezeldoek voorzien van een 2-zijdige PU-coating voor verhoging van slijpvastheid en stevigheid.

- Langdurige temperatuurbestendigheid: 550°C
- Piektemperatuur: 600°C
- Gewicht: 720 gr/m²

Afmeting	Bestelnr.		Afmeting	Bestelnr.	
100 x 100 cm	255003616	24,-	300 x 300 cm	255003635	166,-
200 x 100 cm	255003623	38,-	400 x 300 cm	255003639	240,-
200 x 200 cm	255003626	76,-	400 x 400 cm	255018521	318,-
200 x 300 cm	255003630	113,-			

Op rol van 25 mtr., breedte 1 mtr. (Prijs per m'). **Bestelnr. 255003612 13,25**
 Op rol van 50 mtr., breedte 1,5 mtr. (Prijs per m'). **Bestelnr. 255029190 22,25**

Slijpdeken Weldkar KR T 600

Allround slijpdeken voor verticaal gebruik, bijvoorbeeld als slijpgordijn. Asbestvrij. De Weldkar KR is een glasvezeldoek en eenzijdig gecoat met polyurethane. Omzoomd met Kevlar garen.

- Langdurige temperatuurbestendigheid: 550°C
- Piektemperatuur: 600°C
- Gewicht: 690 gr/m²

Afmeting	Bestelnr.		Afmeting	Bestelnr.	
100 x 100 cm	255003617	21,-	300 x 300 cm	255003636	135,-
200 x 100 cm	255003620	33,-	400 x 300 cm	255003640	181,-
200 x 200 cm	255003627	67,-	400 x 400 cm	255042233	217,-
200 x 300 cm	255003631	96,-			

Op rol van 25 mtr., breedte 1 mtr. (Prijs per m'). **Bestelnr. 255005616 10,25**
 Op rol van 50 mtr., breedte 1,5 mtr. (Prijs per m'). **Bestelnr. 255041971 16,75**

Las-Slijpdeken Weldkar OL T 1300 Gold

Las-slijpdeken voor horizontaal en verticaal gebruik, voor het opvangen van lasdruppels en gutsen. Vervaardigd uit hoogwaardig milieuvriendelijk silicaat weefsel. Coating op minerale basis.

- Langdurige temperatuurbestendigheid: 1.000°C
- Piektemperatuur: 1.300°C
- Gewicht: 1.150 gr/m²

Afmeting	Bestelnr.		Afmeting	Bestelnr.	
90 x 100 cm	255003644	51,-	180 x 300 cm	255003622	260,-
90 x 200 cm	255020492	87,-	270 x 300 cm	255003632	385,-
180 x 200 cm	255003621	185,-			

Op rol van 50 mtr., breedte 0,90 mtr. (Prijs per m'). **Bestelnr. 255003643 38,50**

Las-Slijpdeken Weldkar SA T 1300

Allround las-slijpdeken gemaakt uit non-woven krasvrij carbon vilt en is vrij van asbest en keramische vezels. Dit lichtgewicht lasdeken is zeer flexibel en ook goed te gebruiken in kleine ruimtes. Alleen geschikt als isolatiedeken bij temperaturen onder de 200 graden.

- Langdurige temperatuurbestendigheid: 1.300°C
- Gewicht: 420 gr/m²

Afmeting	Bestelnr.		Afmeting	Bestelnr.	
100 x 100 cm	255034571	36,75	200 x 200 cm	255034573	135,-
200 x 100 cm	255034572	68,-	200 x 300 cm	255034574	202,-

Op rol van 10 mtr., breedte 2 mtr. (Prijs per m'). **Bestelnr. 255034575 63,-**
 Op rol van 50 mtr., breedte 2 mtr. (Prijs per m'). **Bestelnr. 255034576 59,-**

Mechanisatie

WELDKAR

T A G

PIPE EQUIPMENT SPECIALISTS LTD



Pijpsteunen-
en klemmen



Lastafels

WELDKAR

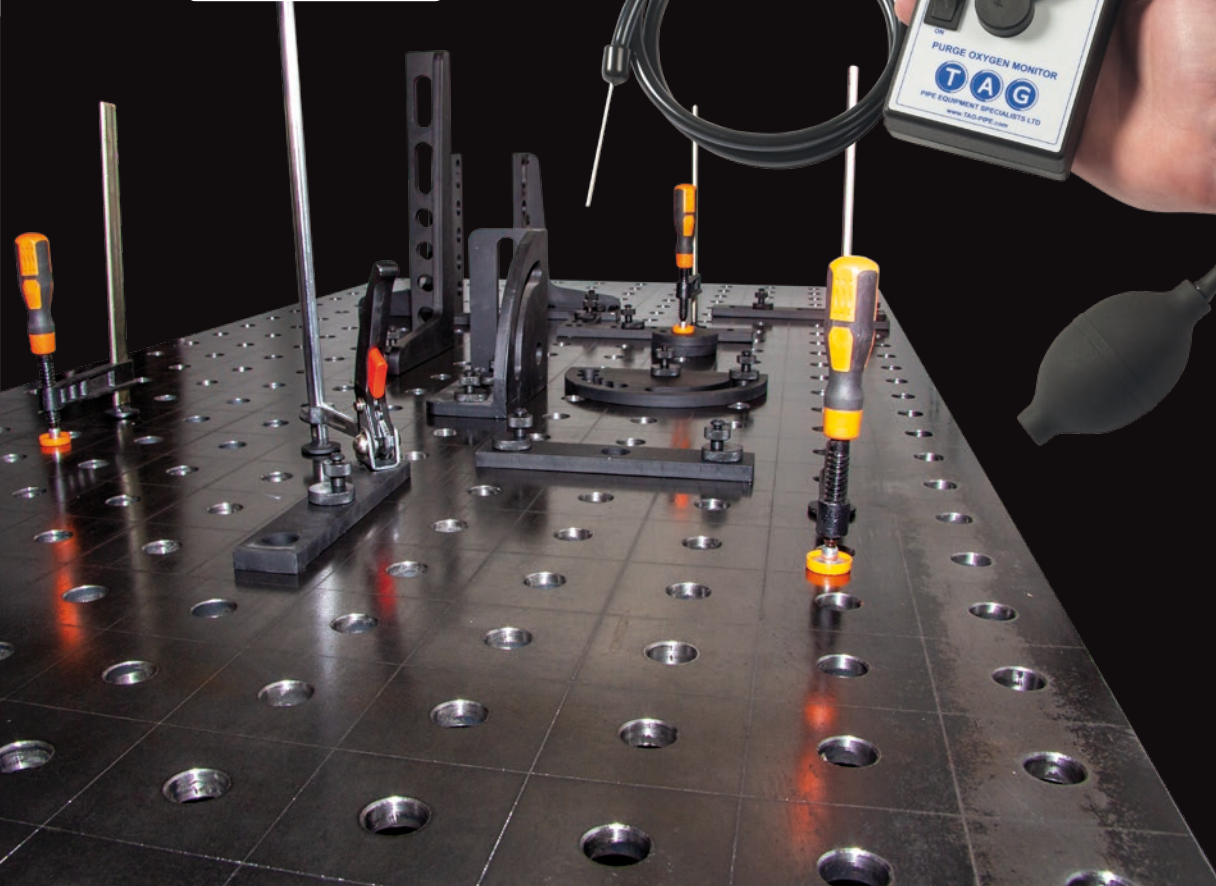

Backinggas-
systemen

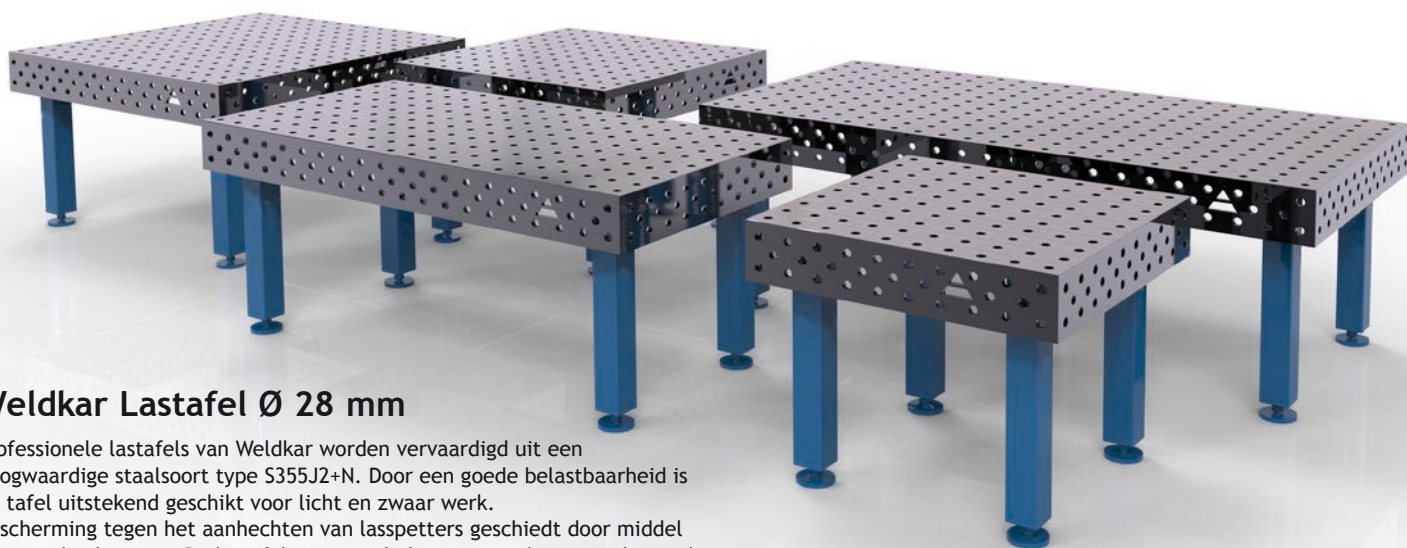

Weldkar Lastafel Ø 28 mm

Professionele lastafels van Weldkar worden vervaardigd uit een hoogwaardige staalsoort type S355J2+N. Door een goede belastbaarheid is de tafel uitstekend geschikt voor licht en zwaar werk. Bescherming tegen het aanhechten van lasspetters geschiedt door middel van anti-hecht spray. De lastafel en gereedschappen worden geproduceerd met de norm ISO 2768 - 1.

De boringsrasters van 100 mm (28 mm systeem) zijn bij las- en opspantafels de meest voorkomende. De sleuven van de bouwdeelen zijn hierop perfect afgestemd. Door een stabiele en massieve bouw ontstaat de hoogste kwaliteit van vakmanschap.

Technische specificaties:

- Boringsgaten Ø 28 mm
- Afstand tussen boringsgaten 100 mm
- Afstand tussen boringsgaten (Zijwanden) 50 mm
- Rasterafstand 100 mm
- Zijwanden 200 mm
- Maximaal belastbaar tot 2000 kg
- Materiaaldikte 15 mm
- Basishardheid: ongeveer 220 - 270 Vickers
- Perfecte vlakheid van de tafel [+/- 0,5mm]
- Afgeschuinde gaten voor eenvoudige montage van het gereedschap
- Gegraveerde schaalverdeling in het rooster 100 x 100 (mm)
- Verstelbare steunen (standaarduitrusting) of wielen met verstelbare steunen (extra uitrusting)
- Hoogteverstelling van de tafel met standaard poten ca. 880-930 (mm)



Bestelnr.	Afmetingen LxB	Aantal poten	Gewicht tafel	Prijs
257554368	1000 x 1000 mm	4	240 kg	€ 1.189,-
257554371	1200 x 1200 mm	4	395 kg	€ 1.449,-
257554522	1500 x 1000 mm	4	420 kg	€ 1.725,-
257554397	1500 x 1480 mm	4	452 kg	€ 1.895,-
257554019	2000 x 1000 mm	4	488 kg	€ 2.025,-
257554092	2400 x 1200 mm	6	642 kg	€ 2.695,-

Bestelnr.	Omschrijving	Positie	Prijs
257554731	Spanklem vast 300/140 mm	1	€ 56,50
257554730	Spanklem variabel 300/175 mm	2	€ 83,50
257554765	Spanklem snelspanner 300/140 mm	3	€ 96,67
257554746	Spanklem draaibaar (adapter)	4	€ 77,47
257554745	Verlengstuk TWX voor spanklem draaibaar	5	€ 28,25
257554757	Spanklem draaibaar met verlengstuk TWX	€ 105,72	
257554747	Spanner horizontaal STC-HH 70	6	€ 31,95
257554748	Spanner schuifstang STC-IHH 25	7	€ 32,79
257554749	Adapter snelspanner	8	€ 46,85
257554335	Snelspanbout	9	€ 34,78
257554337	Aanslag excentrisch Ø 100 mm	10	€ 19,49
257554426	Aanslag 150 mm	11	€ 23,65
257554338	Aanslag 225 mm	12	€ 27,83
257554427	Aanslag 260 mm	13	€ 34,78
257554428	Aanslag 500 mm	14	€ 48,70
257554531	Gradenboog	15	€ 57,05
257554533	Platte winkelhaak 275x150 mm	16	€ 51,49
257554532	Platte winkelhaak 320x150 mm	17	€ 57,00
257554534	Platte winkelhaak 350x250 mm	18	€ 65,40
257554339	Winkelhaak 185x175 mm	19	€ 65,40
257554429	Winkelhaak 300x190 mm	20	€ 101,60
257554342	Winkelhaak 450x250 mm	21	€ 132,20
257554367	Winkelhaak 275x500x175x100 mm	22	€ 237,90
257554340	Graden Winkelhaak 200x200 mm	23	€ 107,20
257554336	Verlengstuk tafel 1000x100 mm	24	€ 225,40
257554343	Verlengstuk tafel 1000x200 mm	25	€ 295,00
257554732	Spanopzetstuk variabel TW28VAD	26	€ 42,67
257554347	Prisma Ø 58 mm - 130°	27	€ 15,30
257554548	Verrijdbare wagen voor toebehoren	28	€ 902,92

Spanklem vast 300/140 mm



1

Spanklem variabel 300/175 mm



2

Spanklem snelspanner 300/140 mm

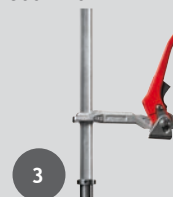

3

Aanslag 150 mm

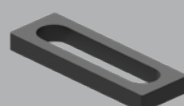

11

Aanslag 225 mm

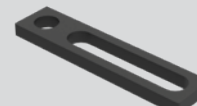

12

Aanslag 260 mm

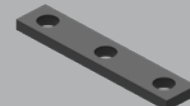

13

Winkelhaak 300x190 mm



20

Winkelhaak 450x250 mm



21

Winkelhaak 275x500x175x100 mm



22

Lasmanipulator met maximaal draagvermogen tot 8.000 kg leverbaar!



Rollenbanken met draagvermogen tot 25.000 kg leverbaar!



SPS Power 76 / SPS Power 76HC

Stationaire lasmanipulator met een maximaal draagvermogen (horizontaal) van 100 kg. Uitgerust met een elektronisch geregelde rotatiesnelheid, HF bescherming en een handmatige kantelmogelijkheid van de opspantafel. Tafeldiameter: Ø 300 mm. Netspanning: 230 Volt.

Bestelnr. 700549226
(SPS Power 76)

1.167,-

Bestelnr. 700549227
(SPS Power 76HC - Met tafeldoorlaat van Ø 50 mm)

1.766,-



Ø 50 mm

Lastafel toebehorenset standaard

Omschrijving	Aantal
Spanklem vast 300/140 mm	4
Spanklem variabel 300/175 mm	2
Snelspanbout	12
Prisma Ø 58 mm - 130°	2
Aanslag 150	4
Aanslag 225	4
Winkelhaak 185x175 mm	2
Winkelhaak 300x190 mm	2

Bestelnr. 257554758

1.380,-



Ook verrijdbaar leverbaar



Antispat Best Weld 1 liter
Bestelnr. 257554541 **26,50**
Antispat Best Weld 5 liter
Bestelnr. 257554293 **123,-**
Ontvetter Best Max 1 liter
Bestelnr. 257554542 **37,-**
Ontvetter Best Max 5 liter
Bestelnr. 257554294 **182,-**

Wielen met verstelbare steunen
Bestelnr. 257554425 **82,08**

Spanklem draaibaar (adapter)



Verlengstuk TWX voor spanklem draaibaar

Spanner horizontaal STC-HH 70



Spanner schuifstang STC-IHH 25



Adapter t.b.v. Spanner (pos. 6-7)
Spanopzetstuk (pos.26)



Snelspanbout



Aanslag excentrisch Ø 100 mm

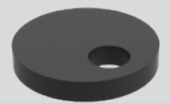

Aanslag 500 mm

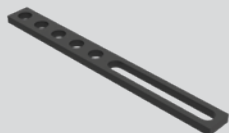

Gradenboog

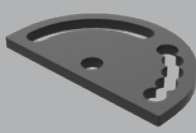

Platte winkelhaak 275x150 mm

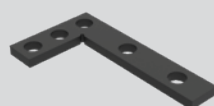

Platte winkelhaak 320x150 mm



Platte winkelhaak 350x250 mm

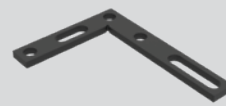

Winkelhaak 185x175 mm



Graden Winkelhaak 200x200 mm



Verlengstuk tafel 1000x1000 mm

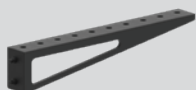

Verlengstuk tafel 1000x200 mm

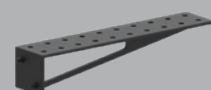

Spanopzetstuk variabel TW28VAD



Prisma Ø 58 mm - 130°



Verrijdbare wagen voor toebehoren



Pijpsteun Tri-Stand & Tri Folding Stand

vast of opvouwbaar

Vaste of opvouwbare pijpsteun van slechts 11,3 kg met een draagvermogen van maar liefst 1585 kg. Standaard voorzien van V-kop. Nauwkeurig in hoogte instelbaar van 69 tot 122 cm met behulp van een draadspindel.

Hi-Pro Jack vast, met V-kop
Bestelnr. 708545880

90,-

Fold Jack opvouwbaar, met V-kop
Bestelnr. 708545881

105,-



Koppen voor Tri-Stand & Tri Folding

V-kop staal
Bestelnr. 708545882

24,17

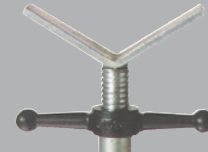

Kop met stalen rollers
Bestelnr. 708545883

60,-



Kop met RVS rollers
Bestelnr. 708545884

80,-



Kop met nylon rollers
Bestelnr. 708545885

70,-



Pijpschraag Duo Stand

Stevige pijpschraag met een draagcapaciteit van 2.400 kg. In hoogte instelbaar van 74 tot 109 cm. Opties zijn met een snelklikstelsysteem te wisselen. Standaard geleverd zonder kop.

Bestelnr. 708545861

223,55



Koppen voor Duo Stand

Stalen wielen
Bestelnr. 708545875

60,-



RVS wielen
Bestelnr. 708545876

80,-



Nylon wielen
Bestelnr. 708545877

70,-



Stalen kogelrolkop
Bestelnr. 708545878

80,-

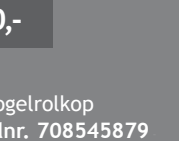

RVS kogelrolkop
Bestelnr. 708545879

95,-



E-Z Fit pijpklem Red

Snelspanklem voor het in lijn positioneren van pijp/pijp en pijp/lasfittingen.

- Standaard
- Voor staal (en RVS)
- Werkplaats/montage

Pijpklem 1" - 2,5"
Bestelnr. 708545890

85,-

Pijpklem 2" - 6"
Bestelnr. 708545891

115,-

Pijpklem 5" - 12"
Bestelnr. 708545892

165,-



Set voor RVS pijpen

T.b.v. pijpklem Gold. Dit maakt alle contactpunten van de klem roestvrijstaal, om vervuiling van de buis te elimineren.



RVS-set 1" - 3"
Bestelnr. 708547989

20,-

RVS-set 2" - 5"
Bestelnr. 708547990

25,-

RVS-set 3" - 7"
Bestelnr. 708547991

30,-

RVS-set 5" - 9"
Bestelnr. 708547992

35,-

RVS-set 9" - 14"
Bestelnr. 708547993

40,-

E-Z Fit pijpklem Gold

Snelspanklem voor het in lijn positioneren van pijp/pijp en pijp/lasfittingen.

- Heavy duty • Voor staal • Industrie • Meest verkocht

Pijpklem 1" - 3"
Bestelnr. 708546077

115,-

Pijpklem 2" - 5"
Bestelnr. 708546078

145,-

Pijpklem 3" - 7"
Bestelnr. 708546079

175,-

Pijpklem 5" - 9"
Bestelnr. 708546080

215,-

Pijpklem 9" - 14"
Bestelnr. 708546081

295,-

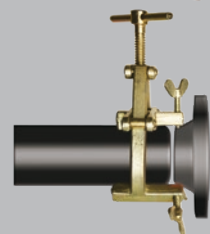
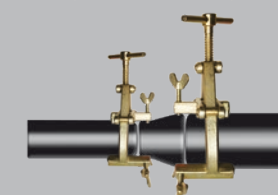
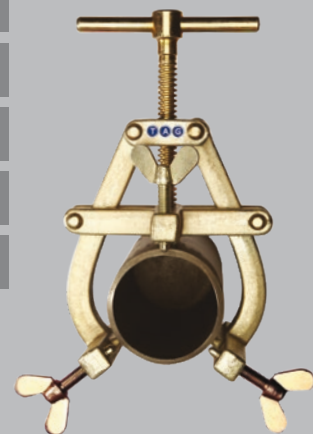
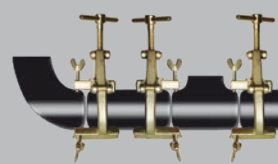

Stand

RVS kogelrolkop (voor montage op V-kop)
Bestelnr. 708545887

85,-

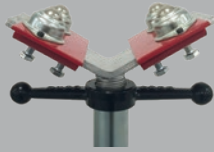

RVS overschuifplaatjes (voor V-kop)
Bestelnr. 708545889

40,-



Kop met cilinderrol
Bestelnr. 708545888

75,-



Stalen kogelrolkop
(voor montage op V-kop)
Bestelnr. 708545886

70,-

Backinggassystemen

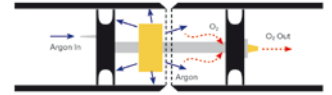

Er zijn twee types van onze siliconen Double Seal-systemen verkrijgbaar:

- Het Gas Finger-systeem (gasvinger) is ontworpen voor kleine pijpen van 16 tot 38 mm i/d
- De Double Seal-systemen zijn gemaakt voor pijpen van ¾ tot 12" (16 - 320 mm)

Kenmerken en voordelen

- Typische formeertijden van minder dan 2 minuten (een pijp van 8" zal bv. geformeerd worden tot zuurstofniveau onder 0,01% in minder dan 2 min)
- Hoogkwalitatieve siliconen afdichtschijven die voorkomen dat ze binnen de pijp overhellen of omvallen
- Gegarandeerd gasdichte afsluiting
- UV- en temperatuurbestendig tot 330° C continu, of tot 450° C voor korte perioden
- Geschikt voor het formeren van pijp, ellebogen en verbindingen
- De siliconen afdichtdelen kunnen afgenomen en respectievelijk als gasvinger en pijpstopper gebruikt worden

Backinggas TP Double Seal "Purge" System

Afmetingen: 16 tot 320 mm



Bestelnr.	Bereik	Slanglengte	Prijs
708548466	16 - 19 mm	100 mm	€ 86,00
708548467	19 - 24 mm	100 mm	€ 88,82
708548468	24 - 29 mm	100 mm	€ 91,64
708548469	29 - 34 mm	100 mm	€ 94,46
708548470	34 - 38 mm	100 mm	€ 97,28
708548471	38 - 43 mm	120/60 mm	€ 126,88
708548394	43 - 48 mm	120/60 mm	€ 148,03
708548464	47 - 53 mm	120/60 mm	€ 169,18
708548083	52 - 58 mm	120/60 mm	€ 190,32
708548465	64 - 72 mm	120/60 mm	€ 211,47
708546770	78 - 86 mm	120/60 mm	€ 232,62
708548472	90 - 101 mm	150/100 mm	€ 253,76
708547122	100 - 112 mm	150/100 mm	€ 274,91
708548473	120 - 130 mm	150/100 mm	€ 296,06
708547123	124 - 138 mm	150/100 mm	€ 317,21
708548474	144 - 155 mm	150/100 mm	€ 338,35
708548084	150 - 165 mm	150/100 mm	€ 359,50
708547226	197 - 206 mm	150/100 mm	€ 380,65
708548065	209 - 220 mm	150/100 mm	€ 401,79
708548395	246 - 257 mm	150/100 mm	€ 422,94
708548475	260 - 280 mm	150/100 mm	€ 458,19
708548066	290 - 320 mm	150/100 mm	€ 493,43

Complete set
16 - 165 mm
Slanglengte
120/60 mm en
150/100 mm
Bestelnr.
708546086

1.595,-



Enkelvoudige Gas Finger voor kleinere pijpdiameter

Complete set
16 - 220 mm
Slanglengte
120/60 mm en
150/100 mm
Bestelnr.
708548275

2.100,-

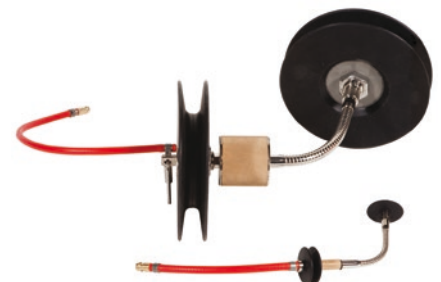

Flexibele slangverbinding om ellebogen en verbindingen te formeren

Complete set
16 - 320 mm
Slanglengte
120/60 mm en
150/100 mm
Bestelnr.
708548276

2.995,-

Zuurstofanalyser

- Zelfkalibrerend.
 - Minimum wachttijd.
- Het apparaat vertelt precies wanneer de resterende zuurstofconcentratie van een spoelgas laag genoeg is om het lassen te starten. U hoeft niet langer te vertrouwen op ruwe schattingen. Dit bespaart zowel tijd en gas.
- Minder verbruik spoelgas.
- Exacte controle van de resterende

zuurstof voorkomt onnodige purge gasverbruik en stelt u in staat om zuurstof-vrije lasnaden te produceren.

- Top-kwaliteit lasnaden

Top kwaliteit is gegarandeerd, te vroeg lassen en dus poreus, gekleurde of zelfs verkolde lasnaden kunnen worden vermeden.

- Duplex / RVS

De Handy Purge Weld Purge Monitor kan worden gebruikt voor alle roestvrijstaal, duplex en bepaalde titanium lastoepassingen.

- Machine word compleet geleverd:
- Handy Purge Weld Purge Monitor
 - 1 meter slang met flow adapter
 - RVS meter
 - Vacuüm handpomp
 - Opberg doosje
 - Handleiding

Bestelnr. 708546084

453,-



Persoonlijke bescherming

WELDKAR

Speedglas



Veilig werken vereist in de meeste gevallen het gebruik van persoonlijke beschermingsmiddelen (pbm's). Pbm's zijn er in alle soorten en maten. De keuze voor het juiste middel met de beste bescherming is essentieel. Middels een inventarisatie brengt de werkgever de gevaren en risico's van alle werkzaamheden in kaart om vervolgens beschermende maatregelen te treffen. Want goede pbm's beschermen het lichaam/lichaamsdelen maximaal tegen gevaren op de werkplek.

3M Speedglas automatische lashelm met verse luchtsysteem G5-01

Laskar introduceert de nieuwe 3M Speedglas automatische lashelm met verse luchtsysteem G5-01. Het grote (104x170 mm) heldere vizier is gebogen, met een uitstekende zicht naar boven, beneden en rondom. Voor meer controle over uw comfort stelt het innovatieve G5-01 helmsysteem u in staat de luchtstroom op uw gezicht, vizier of ergens daartussenin te richten. Stel uw helm opnieuw in met behulp van onze vele extra accessoires om de juiste bedekking voor uw hoofd, nek en schouders te hebben. Met het juiste type filter beschermt het Adflo ademhalingsstelsel u op effectieve wijze tegen zowel deeltjes als gassen - allemaal in één systeem. Het slanke profiel en ergonomische ontwerp maakt het nog lichter en gemakkelijker om in krappe ruimten te werken.



Speedglas lasfilter G5-01TW

- Verstelbare donkere kleuren 5 (slijpen) 8 tot 13
- Hechtlasmodus

Bestelnr. **180553117** **510,-**

Speedglas lasfilter G5-01VC

- Verstelbare donkere kleuren 5 (slijpen) 8 tot 14
- Variabele kleurtechnologie

Bestelnr. **180553116** **530,-**

Uitvoeringen

Bestelnr.	Omschrijving	Prijs
180553105	Lashelm G5-01VC Adflo, met lasfilter + starterskit	€ 1.941,73
180553106	Lashelm G5-01VC Adflo, met lasfilter	€ 1.811,73
180553107	Lashelm G5-01TW Adflo, met lasfilter + starterskit	€ 1.921,73
180553108	Lashelm G5-01TW Adflo, met lasfilter	€ 1.791,73
180553109	Lashelm G5-01 Adflo, met starterskit (excl. lasfilter)	€ 1.411,73
180553110	Lashelm G5-01 Adflo (excl. lasfilter)	€ 1.281,73

Starterskit voor de G5-01 helm, bestaande uit:

- Drie soorten zweetbandjes: zacht katoen, badstof en leer
- Twee binnenbeschermmuiten en vier standaard buitenbeschermmuiten
- Eén heldere reservevizierplaat*
- Eén beschermhoes voor ademslang
- Een reservegelaatsafdichting

Toebehoren G5-01

Bestelnr.	Omschrijving	Verpakt per	Pos.	Prijs
180553250	Hoofdband met montageonderdelen	1 st.	1	€ 56,00
180553244	Front Cover	1 st.	2	€ 18,00
180553245	Front Cover binnenvizier	10 st.	3	€ 25,00
180553192	Beschermmuit buiten Anticondens	5 st.	4	€ 74,00
180553248	Ademslanghouder	1 st.	5	€ 6,00
180553252	Scharniermechanisme	2 st.	6	€ 10,00
180527242	Beschermmuit buiten standaard	10 st.	7	€ 29,00
180545812	Beschermmuit buiten krasbestendig	10 st.	7	€ 42,50
180527243	Beschermmuit buiten krasbestendig extra	10 st.	7	€ 50,70
180527473	Beschermmuit buiten hittebestendig	10 st.	7	€ 45,60
180553117	Cassette Speedglas G5-01TW, lasfilter 73 x 109 mm kleur 8-13	1 st.	8	€ 510,00
180553116	Cassette Speedglas G5-01VC, lasfilter 73 x 109 mm kleur 8-14	1 st.	8	€ 530,00
180553175	Vergrootglashouder	1 st.	9	€ 12,00
180510476	Leesglas, Sterkte 1,0	1 st.	10	€ 21,88
180510477	Leesglas, Sterkte 1,5	1 st.	10	€ 21,88
180510478	Leesglas, Sterkte 2,0	1 st.	10	€ 21,88
180510479	Leesglas, Sterkte 2,5	1 st.	10	€ 21,88
180526844	Leesglas, Sterkte 3,0	1 st.	10	€ 21,88
180527247	Beschermmuit binnen (77 x 117)	5 st.	11	€ 18,70
180553186	Hoofdbescherming vlam vertragende stof	1 st.	12	€ 46,00
180553157	Nekbescherming, rigide	1 st.	13	€ 16,00
180553193	Zweetband badstof	3 st.	14	€ 18,00
180553202	Zweetband katoen	3 st.	14	€ 14,00
180553203	Zweetband leer	3 st.	14	€ 16,00
180553256	Batterij CR2450 3V voor lasfilter	1 st.	15	€ 4,12
180553257	Reservebatterijhouder	1 st.	16	€ 10,30
180541869	Lasruit, kleur 10	2 st.	17	€ 5,11
180541870	Lasruit, kleur 11	2 st.	17	€ 5,11
180541871	Lasruit, kleur 12	2 st.	17	€ 5,11
180541872	Lasruit, kleur 13	2 st.	17	€ 5,11
180539123	Beschermmuit buitenzijde 3M	2 st.	18	€ 3,75
180553173	Draagtas	1 st.	19	€ 78,28
180553249	Luchtkanaalademslang kort met houder	1 st.	20	€ 32,00
180553247	Gezichtsafdichting	1 st.	21	€ 72,00
180553112	Lashelm exclusief lasfilter, nek- en hoofdbescherming	1 st.	22	€ 326,46



Alles-in-1 bescherming voor zeer veeleisende werkomstandigheden

Adflo systeem

De Adflo heeft een deeltjesfilter en kan eenvoudig worden uitgebreid met een geur- dan wel gas- en dampfilter. Daardoor biedt hij bij uiteenlopende lasklassen optimale bescherming. Groot voordeel van de Adflo is de compacte, ergonomische vormgeving. Het systeem werkt met een herlaadbare, interne batterij en heeft geen uitstekende hoeken. Daardoor is het zeer geschikt voor kleine ruimtes. Het opladen van de batterij gebeurt in slechts vier uur en de Adflo kan ondertussen gewoon worden gebruikt.

voldoet aan de nieuwe Europese normering

Lashelm met veiligheidshelm. Beschermt ademhaling, hoofd, ogen, gelaat en gehoor. Alles-in-één lasbescherming voor zeer veeleisende werkomstandigheden. Geschikt voor de zware arbeidsomstandigheden op scheepswerven en bouwplaatsen. Ook leverbaar met Versaflo V-500 of TH3 kit.

Lashelm 9100MP - X
groot venster
Bestelnr. 180539310

1.803,43

Lashelm 9100MP - XX
extra groot venster
Bestelnr. 180539311

1.863,72



Lashelm 9100MP met Adflo Systeem

Bescherming op 5 niveaus

Met veiligheidshelm

Bescherm hoofd tegen stoten, schrapen en snijden

Lashelm 9100 met Adflo systeem

- Koeler en schoner lassen
- Ontworpen voor krappe ruimtes
- Meer bescherming, comfort en controle



Lashelm 9100 X met Adflo systeem
Zichtveld lasfilter: 54 x 107 mm.
Bestelnr. 180539306

1.521,72

Lashelm 9100 XX met Adflo systeem
Zichtveld lasfilter: 73 x 107 mm.
Bestelnr. 180539307

1.582,02

Lashelm 9100FX met Adflo systeem

Deze lashelm heeft een uniek opklapmechanisme waarbij het lasfilter tot vlak boven het hoofd komt. Dit biedt veel stabiliteit en dus comfort voor de lasser. Tevens heeft deze lashelm een groot zichtvlak van het transparante vizier (17 x 10 cm) voor bijvoorbeeld slijpwerkzaamheden.



Lashelm 9100FX - X met Adflo systeem
Zichtveld lasfilter: 54 x 107 mm.
Bestelnr. 180539302

1.734,40

Lashelm 9100FX - XX met Adflo systeem
Zichtveld lasfilter: 73 x 107 mm.
Bestelnr. 180539303

1.794,70

Lashelm 9100FX - XXI met Adflo systeem.
Zichtveld lasfilter: 73 x 107 mm. Met verbeterde optische eigenschappen.
Bestelnr. 180545054

1.838,43

Lashelm 9100 XXI met Adflo systeem

Lashelm met verbeterde optische eigenschappen. Zie voor meer informatie de omschrijving van de lashelm op pagina 31.

Bestelnr. 180543209

1.624,11



Vizierhelm M-107 met Adflo systeem

Het M-107 Vizier met Adflo is een lichtgewicht, compact en goed uitgebalanceerd vizier die rechtstreeks bescherming biedt tegen een hele reeks risico's op gebied van ademhaling, inslagen en spatten.

Bestelnr. 180539316

1.066,42



Onderdelen Speedglas Adflo Motor Unit

Code	Onderdeel	Type	Bestelnr.	Prijs	Vervangen	Opmerking	
1	Filterkap		180539323	30,53	Indien beschadigd	Ter bescherming van de motorunit.	
2	Vonkenvanger		180516196	10,29	Indien nodig	Vervang vervormde en slecht zittende exemplaren.	
3	Voorfilter (verpakt per 5)		180505900	15,00	Iedere week	Tijdig vervangen van de voorfilter verlengt de levensduur van het deeltjesfilter en verlaagt de werkkosten.	
4	Deeltjesfilter P3 (verpakt per 2)		180550750	77,07	Minstens iedere maand	Vervangen als de batterij snel leegloopt of als het volle filter de luchttoevoer onderbreekt. Vervang direct als de filterindicator van de motorunit 'rood' aangeeft.	
5	Gas- en dampfilter A1B1E1		180516200	72,46	Om de 3 à 4 weken	Vervang het gas- en dampfilter onmiddellijk als er onaangename geuren worden waargenomen.	
6	Geurfilter		180516199	55,98	Wanneer je onaangename geuren ruikt	Geurfilter is overbodig wanneer een gas- en dampfilter wordt gebruikt.	
7	Batterij motor		Li-ion standaard	180539319	149,00	Indien nodig	Vervangen als de batterij snel leegloopt of als deze niet volledig meer oplaadt.
			Li-ion heavy duty	180539320	218,65		
8	Batterij lader		180539318	144,95	Indien beschadigd	Vervang wanneer de lader beschadigingen vertoont.	
9	Luchtslang		Standaard QRS slang	180531868	37,45	Indien beschadigd, vervormd of lek	Gebruik een hoes om de levensduur te verlengen, of een rubberen slang bestemd voor intensief gebruik.
			Heavy duty QRS slang	180531869	68,92		
10	Gezichtsafdichting		9100 Air	180538382	67,44	Minstens om de 2 maanden	Verontreinigde gezichtsafdichting eerder vervangen bij erg vuile werkomstandigheden.
			9100FX Air	180531858	70,70		
			9100 MP	180538895	71,27		

Lashelm Speedglas 9100 XXi

Lasfilter met verbeterde optische eigenschappen waardoor kleuren beter te herkennen zijn. Met een automatische aan/uit functie en 2 lasgeheugenfuncties. In combinatie met het bijbehorende frontpaneel is het met 1 druk op de knop gemakkelijk te schakelen tussen de slijpstand (kleur 3) en lasstand. Bij het vastpakken van de helm schakelt het lasfilter automatisch in en bij geen gebruik weer uit.



587,17

Lashelm 9100 XXi
Bestelnr. 180543208

1.153,38

Lashelm 9100 XXi met VersaFlo V-500E
Bestelnr. 180543210

559,27

Ombouwkits t.b.v. Lashelm 9100 (lasfilter XXi + front)
Bestelnr. 180543354

Lashelm Speedglas 9100

Voor optimale bescherming. Door de nieuwe vorm worden zelfs de oren en hals beter beschermd. Met uitgebreide filtermogelijkheden: kleur 3 voor slijpwerkzaamheden, kleur 5 voor autogeen lassen/snijden, kleur 8 voor microplasma-lassen en TIG-lassen bij lage stroomsterkte, kleur 9-13 voor de meest voorkomende lasprocessen (MMA, MIG/MAG en TIG). Voorzien van zonnecellen en "SideWindows".

Lashelm 9100 V
Bestelnr. 180527239 **408,63**

Lashelm 9100 X, groot venster
Bestelnr. 180527240 **477,41**

Lashelm 9100 XX, extra groot venster
Bestelnr. 180527241 **538,52**



Lashelm 9100FX

Lashelm met uniek opklapmechanisme, waarbij het lasfilter tot vlak boven het hoofd komt. Dit biedt veel stabiliteit en dus comfort voor de lasser. Een andere verbetering is het aanzienlijk grotere zichtvlak van het transparante vizier voor bijvoorbeeld slijpwerkzaamheden.

Lashelm 9100FX - V
Bestelnr. 180531821 **611,34**

Lashelm 9100FX - X, groot venster
Bestelnr. 180531822 **679,50**

Lashelm 9100FX - XX, extra groot venster
Bestelnr. 180531823 **747,67**



Lashelm Speedglas 100V

Het Speedglas 100V filter beschikt over de instelbare kleuren 8-12 en kleur 3. Het filter heeft ook drie gevoeligheidsniveaus: een normale instelling die wordt gebruikt voor de meeste lastoepassingen (zowel binnen als buiten), een instelling voor als andere lassers vlakbij aan het werk zijn en een instelling voor booglassen met laag vermogen of stabiel booglassen (bv. TIG). Geschikt voor de meeste lasprocessen, zoals elektrodelassen (MMA-lassen), MIG/MAG- en vele TIG toepassingen (> 20 Ampère).

Black
Bestelnr.
180528138

195,62



Lashelm Speedglas 100P

Speciaal voor lassers die geen behoefte hebben aan een automatisch donkerkleurende lasfilter, heeft deze Speedglas 100P een passief lasfilter in kleur 11. Wordt met name gebruikt door lassers die lang en ondoorbroken lassen in plaats van hechtlassen. Het zichtveld heeft een afmeting van 110x90 mm.

Bestelnr.
180537520

50,34



Blaze
Bestelnr.
180529460

225,79



Trojan
Bestelnr.
180529455

225,79



Razor Dragon
Bestelnr.
180534214

225,79



Steel Rose
Bestelnr.
180531996

225,79



Wild 'n Pink
Bestelnr.
180531998

225,79



Ice Hot
Bestelnr.
180534215

225,79

HET KLASSIEKE 9002 MODEL IS TERUG!

Lashelm Speedglas 9002 NC

Hetzelfde design, met de nieuwe Natural Color Technology en een hoofdband ontworpen voor extra comfort. Dankzij de verbeterde optische eigenschappen ziet u alles lichter, gedetailleerder en kleurrijker! Hierdoor heeft u meer controle over uw smeltbad.

Bestelnr. 180547847

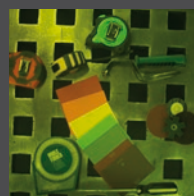

Standaard
kleur 3



Natural Color
Technology
kleur 3



315,83

Code	Onderdeel	
1	Zilveren front Vervangen indien beschadigd	
2	Beschermruit buitenzijde Om de week vervangen	
3	Lasfilter Vervangen indien nodig	
4	Speedglas batterijen Vervangen indien nodig	
5	Beschermruit binnenzijde Om de maand vervangen	
6	Gezichtsafdichting Minstens om de 2 maanden vervangen	
7	Hoofdbescherming Minstens om de 2 maanden vervangen	
8	Oor- en keelbescherming Minstens om de 2 maanden vervangen	
9	Hoofdband Vervangen indien nodig	
10	Zweetband Minstens iedere maand vervangen	
11	Vizier ruit Om de maand vervangen	
12	Leesglas Vervangen indien nodig	
13	Leesglashouder Vervangen indien nodig	

Onderdelen Speedglas lashelmen

Voor maximale prestatie, bescherming en comfort is het van belang om de onderdelen regelmatig te controleren en tijdig te vervangen.

Type	Verp. per	9002 NC	9100	Prijs	9100FX	Prijs	9100MP	Prijs	9100XXi	Prijs	SL	Prijs	100 S, V en P	Prijs	9000/ Flexview/ Utility	Prijs		
Standaard	1		180531594	24,63	180531872	26,41	180531872	26,41	180543999*	26,76			180528407	11,19				
XXi	1		180543999*	26,76														
Flexview	1														180512776	46,11		
9002(NC)/Utility	1	180547850	32,16												180512754	31,31		
Standaard	5/10	180512745	28,00	180527242	29,00	180527242	29,00	180527242	29,00	180527242	29,00	180523789'	24,15	180528400	25,09	180512745	28,00	
Krasvast	5/10	180512746	47,70									180527474'	50,85	180528401	40,90	180512746	47,70	
Extra krasvast+	10			180527243	50,70	180527243	50,70	180527243	50,70	180527243	50,70							
Hittebestendig	10	180512747	52,00	180527473	45,60	180527473	45,60	180527473	45,60	180527473	45,60		180528402	42,50	180512747	52,00		
V	1			180527475	355,78	180527475	355,78	180527475	355,78									
X	1			180527476	426,52	180527476	426,52	180527476	426,52									
XX	1			180527477	486,82	180527477	486,82	180527477	486,82									
XXi	1			180543207*	530,55			180543207*	530,55	180543207*	530,55							
SL	1										180527478	276,36						
100S-11	1												180528399	160,23				
100V	1																	
	2	180506124	8,05	180506124	8,05	180506124	8,05	180506124	8,05	180506124	8,05	180506124	8,05	180506124	8,05	180506124	8,05	
V	5			180527245	14,90	180527245	14,90	180527245	14,90									
X	5			180527246	16,40	180527246	16,40	180527246	16,40									
XX	5			180527247	18,70	180527247	18,70	180527247	18,70	180527247	18,70							
SL/100/9002V&D/Utility	5										180512748	15,00	180512748	15,00	180512748	15,00		
9002 X&XF	5	180512749	17,00												180512749	17,00		
Flexview	10														180504458	80,50		
	1			180538382	67,44	180531858	70,70	180538895	71,27									
Standaard	1	180510169	44,01	180527472	56,05	180531861	46,61			180527472	56,05			180510169	44,01	180510169	44,01	
Extra lang	1					180531862	89,84											
Keelbescherming	1	180501682	51,55	180527471	49,54	180527471	49,54	180501682	51,55	180527471	49,54	180501682	51,55	180501682	51,55	180501682	51,55	
Oor- en keelbescherming	1	180510168	35,58								180510168	35,58	180510168	35,58	180510168	35,58	180510168	35,58
Volledig	1	180540109	25,25	180528578	30,34	180528578	30,34	180545813*	306,95	180528578	30,34	180540109	25,25	180540109	25,25	180540109	25,25	
Voorkant	1			180532963	7,03	180532963	7,03			180532963	7,03							
Achterkant	1			180532964	9,33	180532964	9,33	180532964	9,33	180532964	9,33							
Fleece katoen 9100	3			180527248	14,13	180527248	14,13			180527248	14,13							
Fleece katoen	2	180505744	11,40					180505744	11,40			180505744	11,40	180505744	11,40	180505744	11,40	
Frotté badstof	2	180504391	18,20									180504391	18,20	180504391	18,20	180504391	18,20	
Lederen	1	180510418	17,66									180510418	17,66	180510418	17,66	180510418	17,66	
Standaard	5					180531859	56,45	180531859	56,45									
Anti-damp	5					180531860	78,00	180531860	78,00									
Sterkte 1.0	1	180510476	21,88	180510476	21,88	180510476	21,88	180510476	21,88	180510476	21,88	180510476	21,88	180510476	21,88	180510476	21,88	
Sterkte 1.5	1	180510477	21,88	180510477	21,88	180510477	21,88	180510477	21,88	180510477	21,88	180510477	21,88	180510477	21,88	180510477	21,88	
Sterkte 2.0	1	180510478	21,88	180510478	21,88	180510478	21,88	180510478	21,88	180510478	21,88	180510478	21,88	180510478	21,88	180510478	21,88	
Sterkte 2.5	1	180510479	21,88	180510479	21,88	180510479	21,88	180510479	21,88	180510479	21,88	180510479	21,88	180510479	21,88	180510479	21,88	
Sterkte 3.0	1	180526844	21,88	180526844	21,88	180526844	21,88	180526844	21,88	180526844	21,88	180526844	21,88	180526844	21,88	180526844	21,88	
	1										180529696	18,33	180529697	33,10	180524396	40,28		

*XXi: Het zilveren front moet samen worden gebruikt met het lasfilter aangezien het beschikt over externe bedieningselementen.

**MP: Veiligheidshelm met hoofdband compleet.

!: Verpakt per 5

Furia GP Extreme / Weldkar 513-XXL

Bestelnr.	Omschrijving	Verp. per	
182051730	Beschermruit buiten Weldkar 513-XXL, 114x133 mm	10	20,50
182051724	Beschermruit buiten Furia GP Extreme, 120 x 104 mm	10	20,50
182051729	Beschermruit binnen Weldkar 513-XXL, 106,5 x 94,8 mm	5	7,50
182051723	Beschermruit binnen Furia GP Extreme, 103,5 x 56,5 mm	5	7,50
182051726	Hoofdband Verstelbaar WK 513-XXL en Furia GP-Extreme	1	12,50
182051727	Zweetband WK 513-XXL en Furia GP Extreme	10	19,50

Lashelm Furia GP Extreme

Betrouwbare (2 jaar garantie op cassette) automatische lashelm met zeer snelle reactietijd en een uniek design. Een "must" voor elke gevorderde hobbyist of lasser. Voor MIG/MAG, TIG en MMA (elektrode) lassen.

Afmetingen zichtvlak:
98 x 43 mm
Afmetingen lasfilter:
110 x 90 x 9 mm

Bestelnr.
182051721

98,-



Lashelm Weldkar 513-XXL

Automatische lashelm

Voor alle lasprocessen

Lichtgewicht

Super professionele lashelm van Weldkar met XXL zichtveld (98x88mm), geschikt voor veelvuldig dagelijks gebruik. Voorzien van alle gemakken voor de veeleisende lasser die topkwaliteit wil, zoals 2 kleurinstellingen (5-8 en 9-13) en 4 sensoren, daardoor geschikt voor alle lasprocessen, inclusief autogeen lassen/snijden en plasmasnijden.

Tevens voorzien van slijp-, gevoeligheids- en vertragsingsstand. 2 jaar garantie op lasfilter.

Afmetingen zichtvlak:
98 x 88 mm
Afmetingen lasfilter:
115 x 133 mm

Bestelnr. 182051728

210,-



Lashelm AirForce 980S TH3P met verse luchtsysteem

Automatische lashelm

Groot zichtveld

Laskar introduceert de nieuwe AirForce 980-S lashelm met verse luchtsysteem. Deze hoogwaardige set is comfortabel en geschikt voor dagelijks gebruik. Voorzien van alle gemakken voor de veeleisende lasser die topkwaliteit wil, zoals 2 kleurinstellingen (5-8 en 9-13) en 4 sensoren, daardoor geschikt voor alle lasprocessen, inclusief autogeen lassen/snijden en plasmasnijden. Tevens voorzien van slijp-, gevoeligheids- en vertragsingsstand. 2 jaar garantie op lasfilter.

De set bestaat uit:

- Helm XXL-cassette (groot zichtveld 98x88mm)
- NC (natural color) technologie
- Instelbaar 5-8 en 9-13
- Voorzien van slijp-, gevoeligheids- en vertragsingsstand
- Extra set voorfilters (5st.) en P-3 filter
- Extra set spatruiten
- Oplaadbare Li-ion batterij (8uur)
- Slang met beschermhoes
- Compleet geleverd in stevige opbergtas.

Afmetingen zichtvlak: 98 x 88 mm
Afmetingen lasfilter: 115 x 133 mm

Bestelnr.
182052850

795,-



Toebehoren

Bestelnr.	Omschrijving	Verpakt per	Prijs
182051731	Cassette Weldkar, kleur 5-8 / 9-13	1 st.	€ 150,00
182053006	P3 filter	1 st.	€ 26,17
182053007	Batterij Li-Ion	1 st.	€ 61,60
182053008	Luchtslang	1 st.	€ 49,28
182053125	Hoofdband incl. luchtkanaal	1 st.	€ 45,00
182053126	Beschermkap	1 st.	€ 12,32
182053127	Vonkenvanger	1 st.	€ 2,92
182053128	Voorfilter	5 st.	€ 15,39
182053129	Motorunit incl. riem en Li-Ion batterij	1 st.	€ 634,41
182053130	Riem incl. riemblok	1 st.	€ 70,82
182053131	Batterijlader	1 st.	€ 13,85
182051729	Beschermruit binnen	5 st.	€ 7,50
182051730	Beschermruit buiten	10 st.	€ 20,50
182047868	CR2032 Batterij	2 st.	€ 4,73
182054291	Gelaatsafdichting	1 st.	€ 38,00

Furia GP / WK CV 913 / WK 820S-XXL

Bestelnr.	Omschrijving	Verp. per	
183537576	Beschermruit 114 x 133 mm buitenz. Weldkar 820S-XXL	10	38,-
183502037	Beschermruit 110,5x91,5 mm buitenz. Furia GP / WK CV 913	10	20,50
183537573	Beschermruit 94 x 89 mm binnenz. WK 820S-XXL	10	29,-
183512785	Beschermruit 47 x 97 mm binnenz. Furia GP / WK CV 913	10	13,-
183537578	Zweetband WK 820S-XXL	1	4,70
255823859	Zweetband Furia GP / WK CV 913 / WK Opklap	1	2,93
183537577	Hoofdband WK 820S-XXL	1	25,-
189512788	Hoofdband Furia GP / WK CV 913 / WK Opklap	1	9,68

Lasmasker van leder

Een soepel nerfleder lasmasker met ingebouwde opklapbare lasbril. Glasmaat Ø 50 mm.

Lasmasker van leder. Standaard geleverd zonder las- en spatglas.

Bestelnr. 183016122 **65,52**

Lasmasker van leder met laspet. Standaard geleverd met lasglas (kleur 10) en spatglas.

Bestelnr. 255825247 **103,62**

Lasmasker van leder met laspet en nekbeschermer. Standaard geleverd met lasglas (kleur 10) en spatglas.

Bestelnr. 183025248 **153,51**



Spatglas Spectralite CR-39

De spectralite kunststof spatruiten CR 39 beschermen het achterliggende lasglas of cassette tegen lasspetters. Per 10 stuks verpakt.

Maat 51x108 mm	8,-
Bestelnr. 255827316	
Maat 60x110 mm	10,70
Bestelnr. 255815107	
Maat 90x110 mm	15,-
Bestelnr. 255815105	
Maat 100x120 mm	17,-
Bestelnr. 255815106	



Las- en spatglazen

Weldkar las- en spatglazen met CE keur en kleurnummer. Per 10 stuks verpakt.

Lasglas Ø 50 mm, kleur 5.	7,53
Bestelnr. 256610664	
Lasglas Ø 50 mm, kleur 10.	7,53
Bestelnr. 256610667	
Spatglas Ø 50 mm, blank.	2,51
Bestelnr. 256610628	
Maat 51x108 mm, kleur 9.	6,55
Bestelnr. 256604317	
Maat 51x108 mm, kleur 10.	6,55
Bestelnr. 256604318	
Maat 51x108 mm, kleur 11.	6,55
Bestelnr. 256604319	
Maat 51x108 mm, blank.	1,70
Bestelnr. 256627735	
Maat 90x110 mm, kleur 9.	11,05
Bestelnr. 256604323	
Maat 90x110 mm, kleur 10.	11,05
Bestelnr. 256604324	
Maat 90x110 mm, kleur 11.	11,05
Bestelnr. 256604325	
Maat 90x110 mm, blank.	2,15
Bestelnr. 256627314	
Maat 100x120 mm, kleur 9.	13,05
Bestelnr. 256604329	
Maat 100x120 mm, kleur 10.	13,05
Bestelnr. 256604330	
Maat 100x120 mm, kleur 11.	13,05
Bestelnr. 256604331	
Maat 100x120 mm, blank.	2,45
Bestelnr. 256627315	

Lasschild Weldy

Stevige, duurzame en robuuste handlaskap. Vervaardigd van glasvezel versterkt polyester, met demontabel handvat.

Maat 51x108 mm
Bestelnr. 255819224 **32,-**

Maat 90x110 mm
Bestelnr. 255830214 **31,-**

Maat 100x120 mm
Bestelnr. 255814934 **34,-**



Lasschild Popweld Nova

Ideaal lasschild om mee te kijken bij laswerkzaamheden. Maat 51x108 mm, vast.

Bestelnr. 183016120 **14,-**



Lasschild Shellfo

Zeer licht en comfortabel lasschild.

Maat 51x108 mm, vast.
Bestelnr. 183016117 **32,57**

Maat 90x110 mm, vast.
Bestelnr. 183016118 **34,69**

Maat 100x120 mm, vast.
Bestelnr. 183016119 **35,10**



Lashelm Protas Shell Baby

De Protas Shell Baby wordt veelvuldig gebruikt bij hechtlas werkzaamheden in kleine ruimtes.

Maat 51x108 mm, opklapbaar.
Bestelnr. 183016094 **50,52**

Maat 51x108 mm, vast.
Bestelnr. 183016095 **40,40**

Maat 51x108 mm, opklapbaar met kinlap
Bestelnr. 183016097 **83,50**



Lasglas kleur keuze tabel

Amperage (A)	50	75	100	125	150	175	200	225	250	300	350	400	450	500
Proces														
Elektrode	9	10	11	11	11	11	12	12	12	12	13	13	13	14
MIG	-	-	10	11	11	11	12	12	12	12	13	13	13	14-15
MAG	-	-	10	11	11	11	12	12	12	12	13	13	13	14
TIG	9-10	11	12	12	12	12	13	13	13	14	14	14	13	-
Gutsen	-	-	-	-	10	11	11	12	12	12	13	14	13	15
Plasma snijden	-	11	11	11	11	12	12	12	13	13	13	13	-	-
Plasma lassen	-	11	11	11	11	12	12	12	13	13	13	13	-	-



Laspetten Kromer

Laspetten van brandvertragend katoen met klep, voor onder een lashelm.



15,95

Maat	Bestelnr.
6 7/8" = 55 cm.	189514941
7" = 56 cm.	189514946
7 1/8" = 57 cm.	189514953
7 1/4" = 58 cm.	189516401
7 3/8" = 59 cm.	189516402
7 1/2" = 60 cm.	189516403
7 5/8" = 61 cm.	189516404
7 3/4" = 62 cm.	189516406
7 7/8" = 63 cm.	189514945

Gutskap

Rundsplitleder, kleur roodbruin. Gewicht 610 gram.

Bestelnr. 255815087



32,38

Monnikskap Weldkar

Vlamvertragende Proban katoen. Bescherm het hoofd tegen slijpen en laspetters. Kleur blauw.

Bestelnr. 255839494



20,50

Lasjack goud

Een volledig kevlar gestikt lasjack met opstaande kraag. Jack van boven tot onder afsluitbaar met drukknopen. Bij de polsen in verschillende maten af te dichtten. Voorzien van binnenzak. Verkrijgbaar in maat M t/m XXXL.

Maat	Bestelnr.	52,50
M	259540860	
L	259540861	
XL	259540862	
XXL	259540863	
XXXL	259540864	



Lasschort

Voorzien van een verstelbare lederen hals- en heupriem en gemaakt van soepel, sterk en veilig vuurdovend geïmpregneerd rundleder. Gestikt met ijzersterk Kevlar garen, waardoor het doorbranden van stiknaden onmogelijk is geworden.

Splitleder Grijs 70 x 90 cm.
Bestelnr. 255803470

20,-



Lederen beenbeschermers

Roodbruin, vuurdovend geïmpregneerd rundsplitleder. Gestikt met kevlar garen. Beschermt onderbenen en voet.

Langte 22 cm Bestelnr: 255803477 **28,27**

Langte 37 cm Bestelnr: 255805830 **39,22**



Las- en werkhandschoenen

Handschoen Vertigo C&G 1

Perfect gebreide handschoen met zwarte polyurethaan coating op de handpalm en vingertoppen. De PU coating zorgt voor een goede grip, slijt- en scheurvastheid. Verpakt per 10 stuks.

Maat 8M Bestelnr. 183047566
Maat 9L Bestelnr. 183044650
Maat 10XL Bestelnr. 183044651
Maat 11XXL Bestelnr. 183047567



1,36

Werkhandschoen Boxleer

maat L, gevoerd, 10 cm kap Bestelnr. 189505763

6,45



Werkhandschoen SuperSplitleer

maat L, gevoerd, 7 cm kap Bestelnr. 189505834

3,35



Lashandschoen Rund-Splitleer

roodbruin 35 cm, gevoerd Bestelnr. 189505785

9,95



Lashandschoen MIG Pro-Touch

Maat 10 L, gevoerd. Bestelnr. 189548359

maat 11 XL, gevoerd. Bestelnr. 189548360

13,47



8,94

Lashandschoen TIG Pro-Touch

Maat 9 M, 11 cm kap, gevoerd. Bestelnr. 189548361

maat 10 L, 11 cm kap, gevoerd. Bestelnr. 189548362

maat 11 XL, 11 cm kap, gevoerd. Bestelnr. 189551745

Lasmouw Nerfleder

De lasmouwen zijn vervaardigd van vuurdovend geïmpregneerd nerfleder. Volledig gestikt met ijzersterk Kevlar garen. Bescherming van de hele arm. Bovenarmomvang is instelbaar met een elastiek. Links en rechts draagbaar.

Lasmouwenpaar Nerfleder, 2 zijden elastiek, grijs 48 cm. Bestelnr. 255803474

24,50



Prijs per stuk

Lasbril Amigo

Bril Amigo opklapbaar, lasruit Ø 50 mm, kleur 5. Verpakt per 1 st. Bestelnr. 183016077



12,96

Slijp-/zuurbril Storm

Grote zichtbril (180° zichtsveld) met verstelbare hoofdband en lichtgewicht, comfortabel PVC frame. Verpakt per 10 st.



Bezoekersbril Ocean

Buitengewoon comfortabele bezoekersbril met polycarbonaat lens uit 1 stuk en verstelbare poten. Verpakt per 10 st.



Ruimzichtbril V-Maxx

Slijpbril / ruimzichtbril V-Maxx blank, anti-condens. Verpakt per 1 st.

Bestelnr. 183050144 **8,32**



Veiligheidsbril Millennia 2G

Superieure anti-condens coating aan de binnenzijde

Diëlektrisch design (geen metalen componenten)

Zeer krasbestendig aan de buitenzijde

Sterkere lenskromming voorkomt openingen en biedt een betere bescherming

Zachte comfortabele neuskussentjes voorkomen dat de bril van de neus afglijdt

Grotere panoramische lensbedekking, zowel perifeer als over de jukbenen voor extra bescherming

Ongeëvenaard kijkbereik met een gigantisch perifeer zichtveld

Verpakt per 10 st.

Millennia 2G Helder Bestelnr. 183043198 **6,30**

Millennia 2G Amber Bestelnr. 183043199 **8,36**

Millennia 2G Smoke Bestelnr. 183043200 **8,36**

Millennia 2G IR-3 Groen Bestelnr. 183043201 **9,35**

Millennia 2G IR-5 Groen Bestelnr. 183043202 **9,35**

Perfekte bril met superieur comfort voor langdurig maar natuurlijk ook kortstondig gebruik. Bedekt de ogen en gedeeltes boven de wangen en wenkbrauwen tegen deeltjes, stof en andere risicovolle invloeden. Modern design met sportieve tint.

Veiligheidsbril Atlantic

Stijlvolle veiligheidsbril, ultra licht model. Polycarbonaat lens vervaardigd uit 1 stuk. Verpakt per 10 st.

Atlantic amber Bestelnr. 255531501 **2,20**

Atlantic blank Bestelnr. 255531498 **2,20**

Atlantic groen Bestelnr. 255531504 **2,20**

Atlantic smoke Bestelnr. 255531499 **2,20**

Atlantic smoke blue mirror Bestelnr. 255531502 **3,20**

Prijs per stuk



Veiligheidsbril Razor

Modieuze lichtgewicht veiligheidsbril met ideale pasvorm. Voorzien van rubberen neuspads en zachte rubbers op de poten. Verpakt per 10 st.

Razor amber Bestelnr. 255531508 **5,40**

Razor blank Bestelnr. 255531506 **5,40**

Razor indoor / outdoor Bestelnr. 255531509 **5,90**

Razor smoke Bestelnr. 255531507 **5,40**

Prijs per stuk



Gelaatsscherm Peltor G500

Gelaatsscherm dat gezicht én gehoor bescherming geeft. De voorkap biedt ventilatie voor extra comfort.

Het polycarbonaat scherm is goedgekeurd voor 'hogesnelheidsdeeltjes' 190 m/s volgens EN166:2001. Het gelaatsscherm wordt geleverd met 3M Peltor Optime I gehoorcappen.

Bestelnr. 182545144

56,47



Gelaatsscherm Bullet

Gelaatsscherm wat bestaat uit hoofdband VBG-10 en scherm naar keuze. Licht gewicht en uniek design. Hoofdband op 7 punten verstelbaar.

Hoofdband VBG-10
Bestelnr. 255531516

6,40

Gelaatsscherm blank
Bestelnr. 255531517

6,83

Gelaatsscherm IR 3
Bestelnr. 255531518

14,08

Gelaatsscherm IR 5
Bestelnr. 255531519

16,18



15,12

Oogspoelflessen

Oogspoelfles inclusief oogbad. Algemeen inzetbaar. Inhoud 500 ml.

Oogspoelfles 500 ml
Bestelnr. 183046063
(inclusief vloeistof)



Gelaatsscherm Perfo Nova

Met ruit van 21 cm, gewicht 315 gr.

Bestelnr. 183016152 **24,-**

Los scherm, blank

Bestelnr. 183014594 **16,69**

Gelaatsscherm Turboschild

Superieur comfort

Snel verwisselen van vizier

Verbeterde bescherming

Gelaatsscherm met superieur comfort met individueel afstelbaar hoofdbandsysteem zodat er geen drukpunten zijn. Draaiknoppen zijn zelf met handschoenen te bedienen. Met simpel ontgrendelingssysteem voor het verwisselen van vizier in enkele seconden. Helmadapter los verkrijgbaar.

Hoofduitrusting Turboschild

Bestelnr. 183043175 **23,30**

Vervangingsvizier helder

Bestelnr. 183043176 **11,05**

Vervangingsvizier grijs

Bestelnr. 183043177 **12,61**

Vervangingsvizier IR 3

Bestelnr. 183043178 **27,96**

Vervangingsvizier IR 5

Bestelnr. 183043179 **34,51**



Prijs per stuk

Gelaatsscherm Perfo B

Robuust, compact en opklapbaar gelaatsscherm, lengte scherm 18 cm.

Perfo B, blank.
Bestelnr. 183016150 **20,94**

Perfo B, groen kleur 3.
Bestelnr. 183002498 **34,62**

Ruit polycarbonaat blank 18 mm
Bestelnr. 183014588 **12,53**



Gelaatsscherm Perforama Nova

Lichtgewicht driedelig gelaatsscherm.

Ruit van 20 cm, gewicht 350 gr.

Bestelnr. 183016146 **31,02**

Los scherm, blank
Bestelnr. 183014586 **23,02**



Gehoorkap Viking V1



Voor industrie en semi-professioneel. Voorzien van kunststof comfortbeugel en roterende hoofdband om te dragen over het hoofd, achter het hoofd of onder de kin. SNR 30 dB.

Bestelnr. 183037500 **15,93**

Gehoorkap QM24



Eenvoudige maar doeltreffende gehoorbeschermer voor de doe-het-zelver. Roterende hoofdband. SNR 26 dB.

Bestelnr. 183037716 **13,11**

Gehoorkap Mach1



Gehoorbescermer voor kortstondig gebruik met lichte oorschelpen. SNR 23 dB.

Bestelnr. 183043212 **9,73**

3M Gehoorkap Peltor X2A



Gehoorkap met uitstekende bescherming voor de meeste industriële toepassingen. SNR 31 dB.

Bestelnr. 182543211 **26,58**

Stofmasker Weldkar FFP2 en FFP3 met Uitademventiel

De Weldkar stofmaskers FFP2 en FFP3 zijn mondkmaskers met uitademventiel en bestemd voor éénmalig gebruik. Het masker is vervaardigd uit polypropyleen, de zachte binnenlaag zorgt voor een optimaal comfort. Voor een goede gelaatsfit is het masker ontworpen op de contouren van het gezicht en voorzien van een voorgevormd neusstuk. Het ventiel verhoogt het gemak om te ademen. De latexvrije bevestigingselastieken zorgen voor een gelijkmatige drukverdeling op nek, gezicht en hoofd. Dit stofmasker beschermt u tegen vaste- en vloeistofdeeltjes van schadelijke stoffen en is getest en gecertificeerd conform de Europese richtlijn CE 0086 EN149:200 +A1:2009 FFP2 NR D.

Eigenschappen:

- Voorgevormd neusstuk voor een goede gelaatsfit
- Zachte binnenlaag voor optimaal comfort (FFP2)
- Zachte foamrand voor optimaal comfort (FFP3)
- Latexvrije bevestigingselastieken
- Gelijkmatige drukverdeling op nek, gezicht en hoofd
- Goed te combineren met oogbeschermingsartikelen
- Ontworpen op de contouren van het gezicht
- Dolomieten getest (D)
- Uitademingsventiel verhoogt het gemak om te ademen

*MAC-waarde = Maximaal Aanvaarde Concentratie
**TPF = Toegekende Protectie Factor



Stofmasker FFP2
Beschermt u tegen vaste en vloeistofdeeltjes van onschadelijk en schadelijk stoffen, waarvan de concentratie niet groter is dan 12 maal de MAC-waarde* of 10x TPF**.

Bestelnr. 183553529
10 stuks per doos **16,10**

Stofmasker FFP3

Beschermt u tegen vaste en vloeistofdeeltjes van onschadelijk, schadelijk en giftige stoffen, waarvan de concentratie niet groter is dan 50 maal de MAC-waarde* of 20x TPF**.

Bestelnr. 183553530
5 stuks per doos

18,95



3M EAR Classic oorplug

Zacht energie-absorberend polymeerschium met uitstekend draagcomfort. Voor zowel op het werk als privé. SNR 28 dB.

Oorplug zonder koord. Verpakt per 250 stuks. **45,-**
Bestelnr. 182516367

Oorplug met koord. Verpakt per 200 stuks. **84,-**
Bestelnr. 182543214



3M EAR gehoorbeugel

Buigzame beugel die op diverse manieren te dragen is. Comfortabele afdichting en slechts 13 gram. SNR 26 dB. Verpakt per 10 stuks.

Bestelnr. 182532804 **55,80**

Oorplug Bilsom 303

Algemeen inzetbare oorplug voor eenmalig gebruik. SNR 33 dB. Verpakt per 200 paar.

Bestelnr. 183036438 **37,23**

Navulling tbv dispenser. Verpakt per 200 paar.

Bestelnr. 183038157 **34,98**



Halfgelaatsmasker N 5500

Halfgelaatsmasker met dubbele filterhouder. Het optimale masker voor meermalig gebruik. Hoog draagcomfort en gebruiksvriendelijk, tevens voordelig en flexibel. Medium, klasse 1 filter, NPF 50. Excl. filter.

Bestelnr. 183022095 **25,93**



Volgelaatsmasker N 5400

Volgelaatsmasker met dubbele filterhouder zorgen voor een evenwichtiger gewichtsverdeling. Hard gecoate polycarbonaat ruit, kras- en slagvast. Hoge chemische bestendigheid. Medium, klasse 1 filter. NPF 1000. Excl. filter.

Bestelnr. 183022096

71,10



Filters t.b.v. N 5400 en N 5500

Een zeer breed assortiment filters zijn gemaakt om bescherming te bieden tegen allerhande gevaarlijke stoffen. De behuizing van de filters zijn gemaakt van een duurzaam, lichtgewicht kunststof en voorzien van een kleurcodering voor een gemakkelijke en snelle identificatie. Alle filters zijn te gebruiken voor de N5400 en N5500 serie met een klasse 1 masker.

27,78 Partikelfilter P3, klasse 1, kleur wit per 4 st.

Bestelnr. 183004219

Gasfilter ABEK1, klasse 1, kleur bruin/grijs/geel/groen per 4 st.

Bestelnr. 183022229

15,05 Combi filter ABEK1/P3, klasse 1, bruin/grijs/geel/groen/wit per 2 st.

Bestelnr. 183006172

24,65 Gasfilter A1, klasse 1, kleur bruin, per 12 st.

Bestelnr. 183004218



3M Halfgelaatsmasker 4251

Effectieve en comfortabele bescherming tegen een combinatie van fijnstof, nevel op olie- en waterbasis en organische dampen die voorkomen in de industrie.

Bestelnr. 182528438 **25,31**



3M Halfgelaatsmasker 6000

Herbruikbare maskers. Behoeven weinig onderhoud, zijn eenvoudig in gebruik en slechts 82 gram. Beschikken over bajonet kliksysteem wat geschikt is voor groot aantal dubbele filters voor bescherming tegen gassen, dampen en deeltjes. Voor constructiewerk en verfspuiten.

Maat M
Bestelnr. 182529121

19,69



3M Filters t.b.v. halfgelaatsmasker 6000 serie

Deze gas- en dampfilters met een lage ademweerstand combineren een uitstekende bescherming met geweldig draagcomfort en balans. Passend op alle gelaatsmaskers uit de 6000 serie. Verpakt per 2 st.



Filter A1 Bestelnr. 182526481 **11,76**

Filter K1 Bestelnr. 182534836 **13,91**

Filter A2 Bestelnr. 182525342 **14,01**

Filter ABE 1 Bestelnr. 182540370 **12,74**

Filter ABEK 1 Bestelnr. 182524921 **14,29**

Filter P3 Bestelnr. 182524922 **8,43**

Verse lucht kap Kolibri - VL

Zeer licht en comfortabele luchtkap voor bescherming tegen inslag. Passend op verse luchtsysteem Compact Air. Meest gebruikt bij lakken in automobiellindustrie en schuren en slijpen.

Kolibri - VL
Bestelnr. 183025251 **244,23**

Wegwerpvizier, verp. per 100 st
Bestelnr. 183021932 **44,49**



Verse luchtsysteem Compact Air

Systeem van 1350 gram wordt compleet geleverd in koffer. Met bajonetaansluiting. Bedrijfsduur van de accu is maar liefst 8 uur. Oplaadtijd 10 uur. Voor klasse 2 filters (P3, A2P, AB2P, ABEK2P).

Bestelnr. 183004207

776,08

Lastoebehoren



3M Cubitron II Lamellenschijven

Geschikt voor een veelzijdigheid aan werkzaamheden: slijpen, lasnaden verwijderen, ontbramen en finishen in een veel korter tijdsbestek uitvoeren. Slijpen en finishen in 1 stap! Daarbij snijden ze met minder druk voor meer comfort voor de gebruiker.

- Verhoogde doorvoer, meer werkstukken per schijf
- Kortere slijpen, beter voor de gebruiker, beter voor de machine
- Minder kosten door langere standtijd, minder schijfwissels

Bestelnr.	Omschrijving	RPM	Prijs p/st
266245779	115 mm K40 + Conisch	13.300	€ 4,85
266245781	115 mm K60 + Conisch	13.300	€ 4,59
266245782	115 mm K80 + Conisch	13.300	€ 4,59
266245784	125 mm K40 + Conisch	11.000	€ 4,93
266245785	125 mm K60 + Conisch	11.000	€ 4,93
266245786	125 mm K80 + Conisch	11.000	€ 4,93

Verpakt per 10 stuks.
Minimale afname per volle verpakking

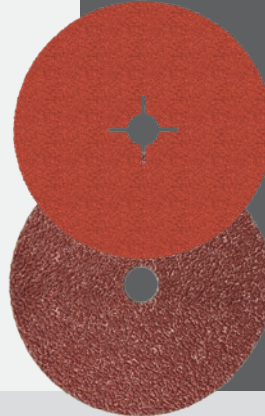

3M Cubitron II Fiber schuurschijven

Elke individuele driehoekige schuurmineraal gedraagt zich als een snijwerktuig en snijdt door metaal als een mes. De schuurmineralen slijten gelijkmatig af en behouden hun driehoekig vorm, ze slijpen zichzelf als het ware telkens opnieuw. Dit zorgt ervoor dat 3M Cubitron II Schuurschijven minder warmte ontwikkelen en effectief blijven.

- Een gebruiksduur die tot 5 keer langer is dan traditionele fiberschijf
- Twee keer sneller dan een traditionele fiberschijf
- Beperkte warmteontwikkeling
- Een verhoogde productiviteit
- 982C: Toe te passen op staal
- 987C: Voor RVS, nikkel legeringen, maar ook aluminium

Bestelnr.	Omschrijving	RPM	Prijs p/st
266233437	127 x 22 mm K36 982C	12.000	€ 2,36
266241093	127 x 22 mm K60 982C	12.000	€ 2,27
266238818	127 x 22 mm K60 987C	12.000	€ 2,29
266245747	127 x 22 mm K80 982C	12.000	€ 2,20
266233418	178 x 22 mm K36 982C	12.000	€ 4,65

Verpakt per 25 stuks.
Minimale afname per volle verpakking.

3M Cubitron II Afbraamschijven

Concurrerende producten kunnen tot wel drie keer meer druk uitoefening vereisen om de hoeveelheid verwijderd materiaal met Cubitron II te evenaren.

- Makkelijker in gebruik
- Gaat langer mee
- Slijpt sneller

Bestelnr.	Omschrijving	RPM	Prijs p/st
266240623	115 x 7 x 22 mm T27	13.300	€ 7,39
266240622	125 x 7 x 22 mm T27	12.000	€ 7,73
266240619	150 x 7 x 22 mm T27	10.200	€ 9,08
266240620	180 x 7 x 22 mm T27	8.500	€ 12,54
266240621	230 x 7 x 22 mm T27	6.500	€ 16,85

Verpakt per 10 stuks.
Minimale afname per volle verpakking



3M Cubitron II Doorslijpschijven

Dat de 3M Cubitron II Doorslijpschijven een revolutie zijn in het slijpproces is inmiddels wel bekend. Ze slijpen sneller en gaan langer mee dan conventionele schijven. De 1,6 mm 3M Cubitron II Doorslijpschijven zijn nu nog verder doorontwikkeld en verbeterd. De "vernieuwde" schijven zorgen voor een consistentere prestatie en gaan nog eens 25 % langer mee dan de vorige Cubitron schijf. Cubitron II schuurmaterialen staan garant voor:

- Minder vermoeidheid bij de gebruiker
- Materiaal dat langer scherp blijft
- Sneller slijpen
- Hogere productiviteit
- Minder druk nodig
- Minder stof

Bestelnr.	Omschrijving	RPM	Prijs p/st
266240624	76 x 1,0 x 6,35 mm T41	25.000	€ 2,61
266240625	76 x 1,0 x 9,53 mm T41	25.000	€ 2,61
266240635	115 x 1,0 x 22,23 mm T41	13.300	€ 3,15
266240626	115 x 1,6 x 22,23 mm T41	13.300	€ 3,47
266240634	125 x 1,0 x 22,23 mm T41	12.000	€ 3,47
266240627	125 x 1,6 x 22,23 mm T41	12.000	€ 3,88
266240629	125 x 2,0 x 22,23 mm T41	12.000	€ 4,20
266240628	180 x 1,6 x 22,23 mm T41	8.500	€ 7,11

Bestelnr.	Omschrijving	RPM	Prijs p/st
266240630	180 x 2,0 x 22,23 mm T41	8.500	€ 8,80
266240631	230 x 2,0 x 22,23 mm T41	6.500	€ 12,79
266240632	230 x 2,5 x 22,23 mm T41	6.500	€ 14,02
266240633	230 x 3,0 x 22,23 mm T41	6.500	€ 16,03
266240636	115 x 2,5 x 22,23 mm T42	13.300	€ 4,41
266240637	125 x 2,5 x 22,23 mm T42	12.000	€ 4,93
266240648	180 x 2,5 x 22,23 mm T42	8.500	€ 10,62
266240649	230 x 2,5 x 22,23 mm T42	6.500	€ 13,80



3M Cubitron II Slijp- en snijschijven

De nieuwste telg in de Cubitron II familie verwijdert meer materiaal en doet dit sneller en bij minder druk dan de beste concurrent. Deze schijven zijn ontworpen om zowel als afbraamschijf (met verzonden asgat) en als doorslijpschijf te gebruiken, wat ze ideaal maakt voor onder meer slijpen en groeven. Geoptimaliseerd voor gebruik met zacht en roestvrij staal in toepassingen zoals:

- Verwijderen van naadlassen
- Snijden
- Groeven
- Inkepen
- Afschuinen

Bestelnr.	Omschrijving	RPM	Prijs p/st
266245787	100 x 4,2 x 9,53 mm T27	15.200	€ 5,36
266245789	100 x 4,2 x 15,88 mm T27	15.200	€ 5,41
266245790	115 x 4,2 x 22,23 mm T27	13.300	€ 6,41
266245791	125 x 4,2 x 22,23 mm T27	12.000	€ 6,50
266245792	150 x 4,2 x 22,23 mm T27	10.200	€ 7,80
266245793	180 x 4,2 x 22,23 mm T27	8.500	€ 10,49
266245794	230 x 4,2 x 22,23 mm T27	6.500	€ 16,50

Verpakt per 10 stuks.
Minimale afname per volle verpakking

Drukregelaars

Steunschijf 3M Cubitron II

- Uniek ribbelpatroon
- Bestand tegen temperaturen boven 100 °C
- Gebruik ze om de snijnsnelheid en standtijd van 3M™ Cubitron™ II Schijven te verlengen
- Verbeter werkprocessen en verlaag tegelijk de kosten
- Kleur Rood
- Verpakt per 10 stuks

115 x M14
Bestelnr: 266246693

14,-

125 x M14
Bestelnr: 266242100

16,51

178 x M14
Bestelnr: 266246618

25,76



Schuurband 3M Cubitron II 984F

- Tot twee keer langere levensduur dan vergelijkbare banden van aluminiumoxide, bestand tegen verwerking door hitte
- Vervormbaar voor slijpen en blending van rechte en gebogen oppervlakken
- Bevat 3M Precision Shaped Grain dat aanzienlijk koeler en langer werkt dan concurrerende producten. U kunt meer onderdelen verwerken met minder schijfvervangingen.



75x2000mm, korrel 36 (20/ds)
Bestelnr: 266234132

17,20

75x2000mm, korrel 60 (20/ds)
Bestelnr: 266246600

15,49

75x2000mm, korrel 80 (20/ds)
Bestelnr: 266247975

14,70

Globe doorslijpschijven

EVO
De Globe Evolution schijf is in de prijs/kwaliteitsverhouding een (R)evolution. De korrelsamenstelling koppelt een comfortabele snijervaring aan een goed standtijd. Speciaal ontwikkeld voor het doorslijpen van RVS (en staal).

Toepassing: RVS & Staal
Diameter: 125 mm
Dikte schijf: 1,0 mm
RPM: 12.250

Bestelnr. 266347364

1,75



Verpakt per 25 stuks.
Minimale afname per volle verpakking.

Globe afbraamschijven

Standaard verzonken kern
Afbraamen met haakse slijpers: slijpschijven met verzonken kern. Voor zwaar werk als gekartelde randen of scherpe hoeken van ijzerhoudende metalen.

Toepassing: IJzer & Staal
Diameter: 125 mm
Dikte schijf: 6,5 mm
RPM: 12.250

Bestelnr.
266336332

3,09



Verpakt per 25 stuks.
Minimale afname per volle verpakking.

Drukregelaar Propaan Lorch

Drukregelaar 1,5 bar, vast ingesteld.
Passend voor karweifles 425g,
aansluiting G 3/8" LH.

Bestelnr.
162001650

41,80



Drukregelaar Propaan

Drukregelaar
0 - 4 bar -
21,8 L -
met manometer.

Bestelnr.
163009811

72,80



Drukregelaar Zuurstof

Drukregelaar Weldkar
zuurstof met dubbele
manometer, 0 - 16 bar.

Bestelnr.
163036424

91,50



Drukregelaar Acetyleen

Drukregelaar Weldkar
acetyleen met dubbele
manometer, 0 - 2,5 bar.

Bestelnr.
163036425

95,50



Drukregelaar Maxy

Drukregelaar met dubbele manometer,
geschikt voor 200 bar flessen,
manometer 0-20 ltr./min., nippel
aansluiting voor Argon en Menggas.

Bestelnr.
163036423

69,-



Drukregelaar Mini

Drukregelaar met dubbele manometer, geschikt voor 200 bar flessen. Nippel aansluiting voor Argon en Menggas.

Bestelnr.
163012319

43,50

Drukregelaar Maxy Flow

Drukregelaar met flowmeter,
geschikt voor 200 bar flessen, flow-
buis 0-30 ltr./min., nippel aansluiting
voor Argon en menggas.

Bestelnr.
163012331

89,-



Drukregelaar Stikstof

Drukregelaar met dubbele manometer, geschikt voor 200 bar flessen. 0-16 bar

Bestelnr.
163001526

106,-



61

Anti-spat

Anti-spat spray en Dusofix vet garanderen eenvoudige verwijdering van lasspatten en optimale bescherming.

Anti-spat spray 400 ml. Verpakt per 12 stuks. Bestelnr. 251507750

45,60



Dusofix Anti-spat

Dusofix vet 300 gr. Bestelnr. 251507759



5,35

Anti-spat Weldclean

Weldclean milieuvriendelijke anti-spat vloeistof op waterbasis voorkomt aanhechting van lasspatten op toortsen en werkstukken. Een werkstuk behandeld met Weldclean behoeft geen nabehandeling voordat lakken, poedercoating of galvaniseren kan plaatsvinden.

Handtrekker-spuit Weldclean met verstuiver. 500 ml. Bestelnr. 255519190

13,63

Anti-spat Weldclean zonder tapkraan. Jerrycan 5 liter. Bestelnr. 255525669

77,97



Verimor

Voor het snel en gemakkelijk opsporen van hardingsscheuren en andere oppervlakte defecten. 300 ml.

Bestelnr. 250508004

20,12



Primor

Een reinigings- en ontvetterspray voor metalen. 300 ml.

Bestelnr. 250507977

7,14



Devmor

Ontwikkelaar voor het snel en gemakkelijk opsporen van hardingsscheuren. 300 ml.

Bestelnr. 250507997

12,71



Gaslekzoeker Sherlock

Voor het opsporen van lekken in gas- en perslucht-systemen. 400 ml.

Bestelnr. 250508000

7,16



Inox Spray

Sneldrogende spray, die zeer geschikt is voor het beschermen tegen roestvorming. Inox-spray is overspuitbaar, men dient dit wel eerst te testen.

Bestelnr. 251508016

12,75



Koelvloeistof Coolant -26

Koelvloeistof voor koelers van MIG/TIG lasmachines, aggregaten, etc.

Can 5 liter Bestelnr. 251504495

15,10

Can 20 liter Bestelnr. 251504494

53,84



Beitsmiddel Antox

De beitspasta Antox 71E plus is een speciaal product voor gebruik bij hooggelegeerde en speciale werkstoffen zoals Duplex, Inconell en Hastelloy. In pot van 2 kg.

Bestelnr. 251507995

49,-



Beitspasta Pelox

Beitspasta Pelox voor de behandeling van lasnaden en verwijdering van plaatselijke corrosie. Verwijderd verkleuringen, verbrandingen en roest van edelstalen. In pot van 2 kg.

Bestelnr. 251515729

30,65



Warmtepasta

De warmtepasta van Metaflux beschermt tot 4000°C. De pasta beveiligd alle onderdelen en materialen die bij het lassen of snijden beschermd moeten worden tegen hoge temperaturen en verbranding. De pasta bevat geen asbest! In emmer van 2,5 kg.

Bestelnr. 251504585

47,62



Tin Soldeerdraad 60-40 Harskern

Soldeerdraad met harskern 60% tin en 40% lood wordt o.a. gebruikt in de elektrotechniek en elektronica. Smeltpunt 183°C - 190°C.

Ø 0.75 mm, 500 gram Bestelnr. 198505909

prijs op aanvraag

Tin Soldeerdraad 99-1 Harskern

Soldeerdraad met harskern 99% tin en 1% koper. Smeltpunt ± 227°C.

Ø 0.7 mm, 500 gram Bestelnr. 250550893

prijs op aanvraag

Tin Soldeerdraad 40-60 Harskern

Met harskern voor zachtsolderen met 40% tin en 60% lood.

Ø 1.5 mm, 500 gr. Bestelnr. 198505907
Ø 2.0 mm, 500 gr. Bestelnr. 198505915
Ø 3.0 mm, 500 gr. Bestelnr. 198505917

prijs op aanvraag



Tin Staaf Soldeer

Voor zachtsolderen (met tin en lood).

Plat 33-67, per 1 kg. - Bestelnr. 198529076
Plat 40-60, per 1 kg. - Bestelnr. 198504594

prijs op aanvraag

Soldeervet Pasta-R

Voor het zachtsolderen van koper, messing, brons, ijzer, staal, zink, tin en lood. 200 gr.

Bestelnr. 250507955

6,50



Soldeervloeistoffen S-39

S-39 is een universele zachtsoldeervloeistof. Flacon 80 ml.

Bestelnr. 250507957

4,88



Flux-6

Zilverhardsoldeer-poeder.

Pot 200 gram.

Bestelnr. 250507965

13,39



Zilversoldeer 55%

Universeel cadmiumvrij zilverhardsoldeer met 55% zilver (L-AG 55 SN). Gebruiken i.c.m. Flux-6. Ø 2.0 mm

Bestelnr. 198535150

prijs op aanvraag

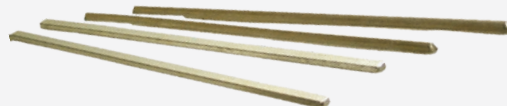

Fix-draadkniptang

De Fix tang is een veelzijdige MIG-draadkniptang voor het verwijderen van lasspatten, het schoonmaken en bevestigen van het mondstuk en kontakttips en het doortrekken en afknippen van de lasdraad.

Fix-tang nr 1: 12 - 15 mm
Bestelnr. 250133205

Fix-tang nr 2: 15 - 18 mm
Bestelnr. 250134437

29,95



Welper-draadkniptang

De multifunctionele robuuste Welper MIG-draadkniptang is gemaakt van hoogwaardig koolstofstaal en garandeert hiermee een lange levensduur.

MIG-tang YS 20, lengte 178 mm
Bestelnr. 255819201

42,-

MIG-tang YS 50, lengte 210 mm
Bestelnr. 255819202

49,50



Thermomelt Temperatuursticks

Thermomelt is een zeer snelle, gemakkelijke en nauwkeurige methode om een aangegeven temperatuur te bepalen. De markering smelt zodra de betreffende temperatuur bereikt wordt. Leverbaar met temperatuurbereik van 50 - 1200°C. Verpakt per 5 stuks.

Bestelnr. 255825861 - Temperatuurstick 50°C
Bestelnr. 255825863 - Temperatuurstick 100°C
Bestelnr. 255815126 - Temperatuurstick 120°C
Bestelnr. 255825866 - Temperatuurstick 250°C
Bestelnr. 255825867 - Temperatuurstick 270°C

14,61



Speksteenrijt

Professioneel speksteenrijt voor het duidelijk en duurzaam markeren van uw werkstuk. 127 x 13 x 5 mm Verpakt per 144 stuks.

Bestelnr. 255803376

29,10



Markal Paintsticks

Voor het markeren op metalen delen.
Type M: Bestand tegen hoge temperaturen tot 871°C, resistent tegen olie en water.
Type B: Toepasbaar op olie en vochtige oppervlakten.
Andere kleuren leverbaar op bestelling
Type P: Lost op in galvaniseer baden zonder het proces te beïnvloeden.

Markal type M paintstick, kleur rood.
Verpakt per 12 stuks.
Bestelnr. 255825887

35,64

Markal type M paintstick, kleur wit.
Verpakt per 12 stuks.
Bestelnr. 255825888

35,64

Markal type B paintstick, kleur geel.
Verpakt per 12 stuks.
Bestelnr. 255825889

18,60

Markal type B paintstick, kleur wit.
Verpakt per 12 stuks.
Bestelnr. 255825892

18,60

Markal type P paintstick, kleur wit.
Verpakt per 12 stuks.
Bestelnr. 255803269

48,74



Speksteenrijthouder

Speksteenrijthouder voor platte speksteenrijt 127 x 13 x 5 mm. Schuifknop voor doorschuiven van speksteenrijtje. Snelclip voor het dragen in borstzak.

Bestelnr. 255803255

2,22

Vet signeerrijt

Het standaard vetrijt voor het uitwisbaar markeren en aftekenen van metalen. Niet geschikt voor het aftekenen van hechtlassen bij MIG lassen. 100 x 9,5 mm. Verpakt per 12 stuks.

Bestelnr. 255825927 Rond, geel.

6,80

Bestelnr. 255803372 Rond, wit.

6,80

Bestelnr. 255804465 Zeskant, geel.

9,74

Bestelnr. 255803374 Zeskant, rood.

8,78

Bestelnr. 255825928 Zeskant, blauw.

9,74

Bestelnr. 255825929 Zeskant, wit.

8,78



Lastoebehoren

Draadreinigerdoekje

Eenvoudig aan te brengen voor draad-aanvoersystemen. Het reinigt de draad en vermindert de wrijvingsweerstand.

Draadreinigerklem met 4 viltjes.
Bestelnr. 255507743

9,08

Draadreinigersviltjes. Verpakt per 25 stuks.
Bestelnr. 255508873

26,25

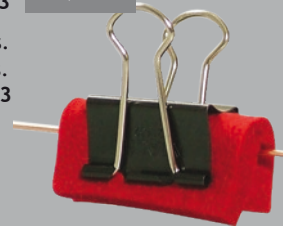

Draadspool adapter

Kunststof draadhaspel adapter voor MIG lasdraadspoolen van 15 kg.

Bestelnr. 259507920

13,50

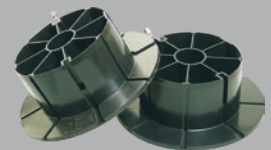

Wrap-a-round

Met een wrap-a-round kunt u eenvoudig pijp aftekenen.

Type 176B t.b.v. pijpdiameter 3"-10". Geschikt voor temperaturen tot 177°C.

Bestelnr. 259503245

26,51

Type 164GG t.b.v. pijpdiameter 3"-6". Geschikt voor temperaturen tot 287°C.

Bestelnr. 259532932

32,63

Type 179GG t.b.v. pijpdiameter 6"-16". Geschikt voor temperaturen tot 287°C.

Bestelnr. 259525934

70,70

Overige afmetingen op aanvraag leverbaar.



Telescoop inspectiespiegel

Solide telescoop inspectiespiegel gemaakt met comfort grip.

Ø 52 mm, lengte 230 - 920 mm
Bestelnr. 255851269

21,-



Lasspiegels

Lasspiegel met magneetvoet.

Bestelnr. 255803249

18,-

Hand lasspiegel.

Bestelnr. 255803248

9,36

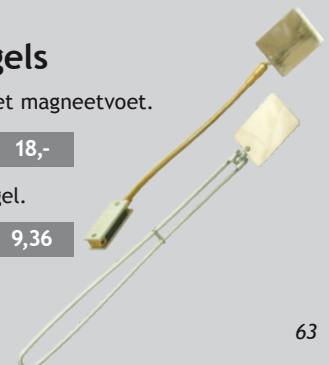

Ultima Tig wolfram elektrodenslijper

De Ultima Tig waarborgt een perfect, in de lengte richting geslepen wolframelektrode. Tevens voorkomt de slijper dat het, voor de lasser, gevaarlijke slijpsel in de omgeving verspreid wordt, doordat het slijpsel in de vloeistof terecht komt. Veilig, snel en uiterst precies.

Bestelnr. 259931246

1.890,-



Elektrodentang tbv Ultima en Neutrix Wolframslijper
 Bestelnr. 259937918 TIG 1,6mm (L= 40mm) € 19,31
 Bestelnr. 259924314 TIG 2,4mm (L= 40mm) € 19,31
 Bestelnr. 259924315 TIG 3,2mm (L= 40mm) € 19,31

Wolframslijper Neutrix compleet met koffer

Deze wolframelektrodeslijper is perfect voor het slijpen van alle gangbare typen wolframelektroden. De Neutrix is leverbaar als 230V machine en is een compacte, draagbare wolframelektrodeslijpmachine, ontworpen voor het gebruik in werkplaatsen en op locatie. De machine is eenvoudig te bedienen en geeft u de zekerheid van een centrale, goed geslepen elektrodepunt. De Neutrix is de eerste wolframslijper welke met behulp van een geïntegreerd filtersysteem de gevaarlijke stoffen opvangt.

Bestelnr. 259553943 **799,-**

Filter cassette tbv Neutrix wolframslijper
 Bestelnr. 259941308 **24,60**

Slijpschijf tbv Neutrix wolframslijper
 Bestelnr. 259541307 **77,85**



Wolfram slijphouders

De slijphouders worden gebruikt om de wolfram elektroden in te klemmen zodat ze eenvoudig geslepen kunnen worden.

Houder, lengte 85 mm, met clip.
 Bestelnr. 259538293



30,61

Houder, lengte 175 mm, met clip.
 Bestelnr. 259538294



31,83

Wolfram elektroden

Wolfram elektroden hebben een zeer hoog smeltpunt van 3410°Celsius. Hierdoor zijn wolfram elektroden bij uitstek geschikt om in de verschillende metaalverwerkende processen een elektronische boog te doen ontsteken en te onderhouden.

Kopkleur Groen

175 mm, rein, voor aluminium

Bestelnr.	Omschrijving	Verp.	Prijs
230703320	WP, Ø 1.6 mm	10 stuks	€ 20,00
230703322	WP, Ø 2.4 mm	10 stuks	€ 42,57
230703323	WP, Ø 3.2 mm	10 stuks	€ 72,50

Kopkleur Lila/Paars

175 mm, Seltene Erde, voor staal, RVS en aluminium.

Bestelnr.	Omschrijving	Verp.	Prijs
230737507	E3, Ø 1.6 mm	10 stuks	€ 26,20
230737509	E3, Ø 2.4 mm	10 stuks	€ 54,04
230737510	E3, Ø 3.2 mm	10 stuks	€ 90,95

Kopkleur Goud

175 mm, 1,5% lanthanium, voor staal en RVS.

Bestelnr.	Omschrijving	Verp.	Prijs
230719140	WL-15, Ø 1.6 mm	10 stuks	€ 19,95
230719142	WL-15, Ø 2.4 mm	10 stuks	€ 47,55
230719143	WL-15, Ø 3.2 mm	10 stuks	€ 80,14



Kopkleur Grijs

175 mm, 2% cerium, voor staal en RVS.

Bestelnr.	Omschrijving	Verp.	Prijs
230703333	WC-20, Ø 1.6 mm	10 stuks	€ 21,28
230703335	WC-20, Ø 2.4 mm	10 stuks	€ 42,57
230703336	WC-20, Ø 3.2 mm	10 stuks	€ 72,16

Kopkleur Turquoise

175 mm, Seltene Erde, voor staal, RVS en aluminium.

Bestelnr.	Omschrijving	Verp.	Prijs
230719179	WS-2, Ø 1.6 mm	10 stuks	€ 23,38
230719181	WS-2, Ø 2.4 mm	10 stuks	€ 40,07
230719182	WS-2, Ø 3.2 mm	10 stuks	€ 81,85

Kopkleur Blauw

175 mm, Witstar, 2% lanthanium, voor staal en RVS.

Bestelnr.	Omschrijving	Verp.	Prijs
230703313	WL-20, Ø 1.6 mm	10 stuks	€ 21,95
230703315	WL-20, Ø 2.4 mm	10 stuks	€ 48,55
230703316	WL-20, Ø 3.2 mm	10 stuks	€ 85,46

Lashoogtemeter Weldkar

Lashoogtemeter voor het meten van vlakke en hoeklasnaden.

Bestelnr. 255825403 **23,25**

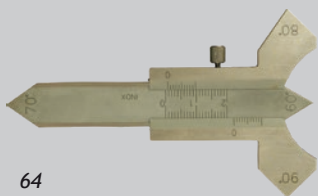

Lashoogtemeter Weldkar

Lashoogtemeter van metaal voor het bepalen van de A-hoogte.

Bestelnr. 163053121 **7,29**



Lashoekmeter WG-4 CAM

Lashoekmeter WG-4 CAM type Universeel

- A- en B- hoogte hoeklas
- A- en B- hoogte stompelas
- Diepte van de randinkarteling
- Hoogteverschil
- Hoekmeter
- Met beschermhoes

Bestelnr. 255834051

41,65



Handy Pen

Handy Pen, voor het optimaal toevoegen van TIG draad. Geschikt voor draad van Ø 1.0 - Ø 3.2 mm. Te gebruiken als 'gewone' schrijfpennen en d.m.v. het doorvoerwielte te bedienen. Hierdoor ontstaat optimale controle op de toevoer van het TIG draad en wordt vermoeidheid in de vingers voorkomen.

Bestelnr. 255503265 **44,06**





Aardkabelset

Bestaande uit: Laskabel 5 mtr. neopreen HO-1/N2-D, Aardklem WK 200, 400, 500 of 600 en pengedeelte WKP 25, 35-50 of 70.

Aardkabel 25 mm² - WK 200, WKP 25
Bestelnr. 200627010

Aardkabel 35 mm² - WK 400, WKP 35-50
Bestelnr. 200627099

Aardkabel 70 mm² - WK 600, WKP 70
Bestelnr. 200627102

prijs op aanvraag

Optimus lastang knijpmodel

De wereldberoemde en kwalitatief hoogwaardige lastang met gesloten kop.

300 Amp. - Bestelnr. 250133234 **29,80**
400 Amp. - Bestelnr. 255514971 **34,98**



Croco lastang knijpmodel

De economische lastang met open bek en vele inklemmogelijkheden.

150-200 Amp. - Bestelnr. 250133235 **11,95**
200-300 Amp. - Bestelnr. 250133236 **14,75**



Progress lastang draaikop

De Progress is een draaikoptang. De elektrode wordt door het aandraaien van de kop onder een hoek van 115 graden ingeklemd.

400 Amp. - Bestelnr. 255503407 **35,21**
600 Amp. - Bestelnr. 255503416 **51,43**



Twisty lastang

De Twisty is een economische lastang met draaikop.

200 Amp. - Bestelnr. 250133232 **13,60**
400 Amp. - Bestelnr. 250133233 **15,90**

Gutstang Flair 600

De Flair is een gutstang met een draaibare spuitnippel en gebolde elektroden klemming.

600 Amp. - Bestelnr. 255503352 **130,81**



Monokabel Flair 600

Gutsen met de monokabel is een zeer efficiënte wijze om de stroom en luchttoevoer in één enkele kabel te kunnen realiseren.

2 meter - Bestelnr. 255503463 **149,04**



Laskabelset

Bestaande uit: Lastang Knijp Optiem, Laskabel 5 mtr. neopreen HO-1/N2-D en pengedeelte WKP 25, 50 of 70.

Laskabel 25 mm² - WKP 25
Bestelnr. 200626752

Laskabel 35 mm² - WKP 25
Bestelnr. 200627000

Laskabel 50 mm² - WKP 50
Bestelnr. 200626755

Laskabel 70 mm² - WKP 70
Bestelnr. 200626756

prijs op aanvraag



Lasbikhamer LS 54

Met massief stalen steel en rode kunststof handgreep, vervaardigd van gereedschapsstaal.

Bestelnr. 250133238 **7,20**



Staalborstels

Staaldraad Ø 0,35 mm; 2, 3 of 4 rijen. Lengte 290 mm.

Staalborstel 2-rijen
Bestelnr. 250133239 **2,25**

Staalborstel 3-rijen
Bestelnr. 250133240 **2,35**

Staalborstel 4-rijen
Bestelnr. 250133241 **2,70**



Elektrodenkoker

Elektrodenkoker voor optimale bescherming van uw laselektroden, gemaakt van waterdicht kunststof in de kleur blauw. Leverbaar voor elektroden met een maximale lengte van 450 mm. Inclusief draagriem.

Koker 450 mm
Bestelnr. 259540848 **28,-**



Elektroden droogkast

Handzame draagbare droogkast voor laselektroden. Netspanning 230 Volt. Temperatuur tot 150°C.

Model 1, capaciteit 5 kg
Bestelnr. 255846553 **109,45**

Model 2, capaciteit 10 kg
Bestelnr. 255850124 **164,15**



Gutselektroden Gelijkstroom (DC) Pointed

Gutselektroden bestaan uit een koolstofkern met een koperen mantel.

Ø 6.3 mm x 305 mm, verpakt per 50
Bestelnr. 255803339

Ø 8.0 mm x 305 mm, verpakt per 50
Bestelnr. 255803340

Ø 10.0 mm x 305 mm, verpakt per 50
Bestelnr. 255803341

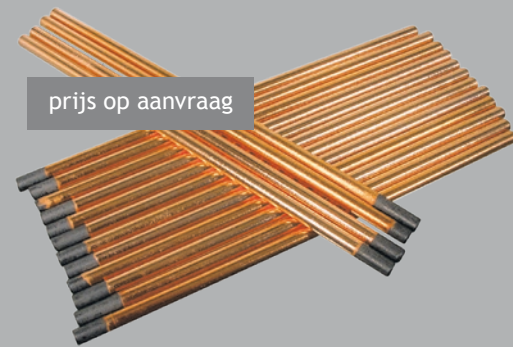

prijs op aanvraag

Staalborstels RVS

RVS draad Ø 0,30 mm; 2, 3 of 4 rijen. Lengte 290 mm.

2-rijen
Bestelnr. 255803366 **3,50**

3-rijen
Bestelnr. 255803367 **4,50**

4-rijen
Bestelnr. 255803368 **5,50**





Keramische strip WK 8063-A

60 cm keramische strip WK 8063-A op zelfklevend aluminium tape. Ronde uitvoering.

Ø 7 mm, 36 meter
Bestelnr. 255825947 **120,72**

Ø 10 mm, 24 meter
Bestelnr. 255825941 **80,47**

Ø 12 mm, 18 meter
Bestelnr. 255825942 **61,15**

Ø 15 mm, 12 meter
Bestelnr. 255825943 **43,76**



Keramische strip WK 8061

60 cm keramische strip WK 8061 op zelfklevend aluminium tape. Strip 27 mm breed, 8 mm dik. Ronde groef 12 mm breed en 1,2 mm diep. Lengte 18 meter.

Bestelnr. 255825937 **64,38**



Anti-Zap elektronische beveiliging

Anti-Zap 12-24 Volt.
Bestelnr. 259519127

169,75



Monteurskruk

Stabiele en comfortabele werkkruk, met 5 zwenkwielen (2 geremd). In hoogte verstelbaar d.m.v. gasveer.

Bestelnr. 256011069

162,05



Kabelkoppeling Busgedeelte

WKB 25 voor 10/25 mm² kabel, verpakt per 2
Bestelnr. 250133227

7,-

WKB 50 voor 35/50 mm² kabel, verpakt per 2
Bestelnr. 250133228

15,50

WKB 70 voor 50/70 mm² kabel, verpakt per 2
Bestelnr. 250133229

17,40



Kabelkoppeling Pengedeelte

Bajonet koppeling in robuuste uitvoering met kabel aansluiting. Eenvoudig en zeker, makkelijk in elkaar te zetten, optimale veiligheid doordat messing delen door rubberen moffen beschermd worden.

WKP 25 voor 10/25 mm² kabel, verpakt per 2
Bestelnr. 250133223

7,-

WKP 35/50 voor 35/50 mm² kabel, verpakt per 2
Bestelnr. 250133224

13,75

WKP 70 voor 50/70 mm² kabel, verpakt per 2
Bestelnr. 250133226

16,25



Laskabel Neopreen

HO-1/N2-D

Laskabel 16 mm² Bestelnr. 200505695

Laskabel 25 mm² Bestelnr. 200505700

Laskabel 35 mm² Bestelnr. 200505707

Laskabel 50 mm² Bestelnr. 200505714

Laskabel 70 mm² Bestelnr. 200505721

Laskabel 95 mm² Bestelnr. 200525312

prijs op aanvraag

Lashoek magneet

De ideale hulp bij las- en montage werkzaamheden. Te gebruiken voor hoeken van 45°, 90° en 135°. Afmeting 85 x 78 mm. Max. houdkracht: 18,2 kg.

Bestelnr. 255503306

14,75



Perskabelschoen

Perskabelschoenen (buis kabelschoen) voor het optimaal bevestigen van laskabel. Vervaardigd van elektrolytisch, vertind koper, extra zware kwaliteit.



Bestelnr. 255814785 - 16 mm² - M 8 € 1,13

Bestelnr. 255814788 - 25 mm² - M 8 € 1,78

Bestelnr. 255814789 - 25 mm² - M10 € 1,95

Bestelnr. 255819148 - 25 mm² - M12 € 2,05

Bestelnr. 255823682 - 35 mm² - M 8 € 2,44

Bestelnr. 255814790 - 35 mm² - M10 € 2,68

Bestelnr. 255814791 - 35 mm² - M12 € 2,68

Bestelnr. 255814792 - 50 mm² - M10 € 3,51

Bestelnr. 255814793 - 50 mm² - M12 € 3,84

Bestelnr. 255825924 - 70 mm² - M 8 € 4,52

Bestelnr. 255814794 - 70 mm² - M10 € 4,14

Bestelnr. 255819159 - 70 mm² - M12 € 4,53

Bestelnr. 255814797 - 95 mm² - M12 € 4,80



Aardklemmen "FIX"

Robuuste kwalitatief hoogwaardige krokodillem met optimale klemkracht.

160 Amp. - Bestelnr. 255803296 **16,90**

200 Amp. - Bestelnr. 255803297 **29,-**

400 Amp. - Bestelnr. 255803298 **36,60**

600 Amp. - Bestelnr. 255803299 **46,40**

Aardklemmen EL

Eenvoudige praktische aardklem met messing contactpunten en Litzte, M8 of M12 draadeind voor de kabelschoenaansluiting.

200 Amp., M8 draadeind
Bestelnr. 250133230 **4,05**

400 Amp., M12 draadeind
Bestelnr. 250133231 **7,90**

600 Amp., M12 draadeind
Bestelnr. 250134461 **13,40**



Aardklem magnetisch

Zware magnetische aardklem, aan 3 zijden magnetisch. Met inbus-kabelaansluiting.

400 Amp. - Bestelnr. 255803291 **20,40**

600 Amp. - Bestelnr. 255803292 **31,70**



Aardklem schroefmodel

Robuuste aardklem schroefmodel met hoogwaardig messing onderstuk en verzinkt stalen schroefdraadknevel. 600 Amp.

Bestelnr. 255819212

37,10



Lasnaden reinigen, polijsten en markeren met één machine

Voordelen

- Eénknopsbediening
- Met display (Inox Pro)
- Eenvoudig wisselsysteem voor snelle vervanging van handgreep, kwast en kabels
- Zeer flexibele en lichte werkstukcabl
- Werkstukcabl verlengbaar tot 7 meter (Inox Eco)
- Werkstukcabl verlengbaar tot 16 meter (Inox Pro)
- Makkelijk te verplaatsen (koffer inbegrepen)
- Geen agressieve zuren (bijv. beitsen = waterstoffluoride)

Reinigingskwast M10 Weldkar Inox

Bestelnr. 251050864

22,30



RVS Reinigingsset Weldkar Inox Eco

Toepassing: Reinigen van TIG lasnaden

Compleet geleverd met:

- 1 st. Aardkabel zwart met klem Ø 4mm - 2 meter
- 1 st. Werkstukcabl rood Ø 4mm - 3 meter
- 1 st. Handgreep Teflon SK25
- 1 st. Voedingskabel - 3 meter
- 1 st. Reinigingskwast, koolstofvezel - hoog rendement
- 1 st. Afstandhouder instelbaar - Carbon
- 1 st. Reinigingselektrolyt Weldkar Special 500ml (hoogglans & polijstmiddel)
- 1 st. Keramische pasta 25g
- 1 st. De-/montagesleutel
- 1 st. Flacon leeg
- 1 st. Koffer Weldkar Inox Eco
- 1 st. Handleiding (NED/ENG/DEU/FRA)

Technische specificaties:

- Netspanning: 230V - 50 Hz
- Vermogen: 250 W
- Werkspanning: SEC. 12V
- Gewicht: 3,5 kg
- Afmetingen (b x d x h): 240 x 145 x 180 mm

Bestelnr. 251050860

695,-



Onderstel

Ten behoeve van Weldkar Inox Pro. Met geïntegreerde pomp.

Bestelnr. 251050863

1.365,-



Markeererset 1

Ten behoeve van Weldkar Inox Pro. Set 1, bestaande uit:

- 90° grafietanode
- Reinigingselektrolyt Weldkar markeer
- 10 stuks vilt wit
- O-ring t.b.v. vilt wit
- Sjabloon markeer

Bestelnr. 251050871

91,20



Markeererset 2

Ten behoeve van Weldkar Inox Pro. Set 2, bestaande uit:

- 90° grafietanode
- Reinigingselektrolyt Weldkar markeer
- 10 stuks vilt wit
- O-ring t.b.v. vilt wit
- Sjabloon markeer
- Handgreep teflon SK25
- Klem t.b.v. vilt wit

Bestelnr. 251050872

215,-



Reinigingselektrolyt Weldkar Special

Inhoud 1 liter

Bestelnr. 251050873

30,75

Inhoud 5 liter

Bestelnr. 251050874

139,71



Reinigingselektrolyt Weldkar Speed

Inhoud 1 liter

Bestelnr. 251050875

23,40



RVS Reinigingsset Weldkar Inox Pro

Toepassing:

- Reinigen van TIG lasnaden
- Reinigen van RVS oppervlakken
- Polijsten met koolstofvezel kwast voor gepolijst RVS
- Polijsten met grafiet anode voor hoogglans kwaliteit
- Markeren van logo's, serienummers, enz.

Compleet geleverd met:

- 1 st. Aardkabel zwart met klem Ø 10mm - 3 meter
- 1 st. Werkstukcabl flexibel Ø 10mm - 4 meter
- 1 st. Handgreep Teflon SK25
- 1 st. Voedingskabel - 3 meter
- 1 st. Reinigingskwast, koolstofvezel - hoog rendement
- 1 st. Afstandhouder instelbaar - Carbon
- 1 st. Reinigingselektrolyt Weldkar Speed 500ml (zonder glans)
- 1 st. Reinigingselektrolyt Weldkar Special 500ml (hoogglans & polijstmiddel)

- 1 st. Keramische pasta 25g
- 1 st. De-/montagesleutel
- 1 st. Flacon leeg
- 1 st. Koffer Weldkar Inox Pro
- 1 st. Handleiding (NED/ENG/DEU/FRA)

Technische specificaties:

- Netspanning: 230V - 50 Hz
- Vermogen: Pmax 800 W
- Werkspanning: SEC. 12V(AC) / 24V(AC) / 18V(DC)
- Gewicht: 11 kg
- Afmetingen (b x d x h): 360 x 175 x 290 mm

Bestelnr. 251050861

1.995,-



Deze reinigingssets reinigen snel en grondig TIG en MIG lasnaden

De bereikbaarheid in moeilijke hoeken en randen is met de reinigingsborstel kinderspel. De supersnelle reinigingsprestaties verhogen de productiviteit zonder vervuiling van de chemische beitsen. Deze RVS reinigingsapparatuur wordt compleet geleverd in een stevige draagbare opbergkoffer.

Autogeen lassen en snijden

Autogeen lassen is de basis om een goede lasser te worden, want we gaan door middel van een vlam het materiaal smelten en we gaan dan op het juiste moment een druppel toevoegen om twee delen aan elkaar te verbinden. Eigenlijk precies wat we ook bij het TIG lassen doen alleen wat langzamer. De neersmeltsnelheid is laag bij dit proces. Hierdoor zijn we ook beperkt in het toepassingsgebied, dit ligt tussen de 0,5 - 5mm.



Bij het autogeen lassen wordt de voor het lassen benodigde warmte verkregen door het verbranden van een geschikt gas, meestal acetyleen. Door gebruik te maken van een speciale lasbrander wordt het gas gemengd met zuurstof. Dit mengsel wordt aangestoken en hierbij ontstaat een vlam die geschikt is voor het lassen van onder andere ongelegeerd staal. De vlamtemperatuur bedraagt ca. 3100° C en hiermee kunnen we een smeltbad maken op de te lassen delen, en indien gewenst steken we een toevoegdraad in het smeltbad om de delen aan elkaar te verbinden.

Autogeen lassen en snijden

Bij het autogeen lassen en snijden vormt een gerichte vlam, die is ontstaan door verbranding van gas met zuurstof of lucht, de warmtebron om het te bewerken materiaal te laten smelten. Bij het autogeen lassen kan men dan gebruik maken van lasstaven als toevoegmateriaal om de twee delen te verbinden. Bij het autogeen snijden wordt door de hoge druk van de snijzuurstof het gesmolten materiaal (de slak) weggeblazen.

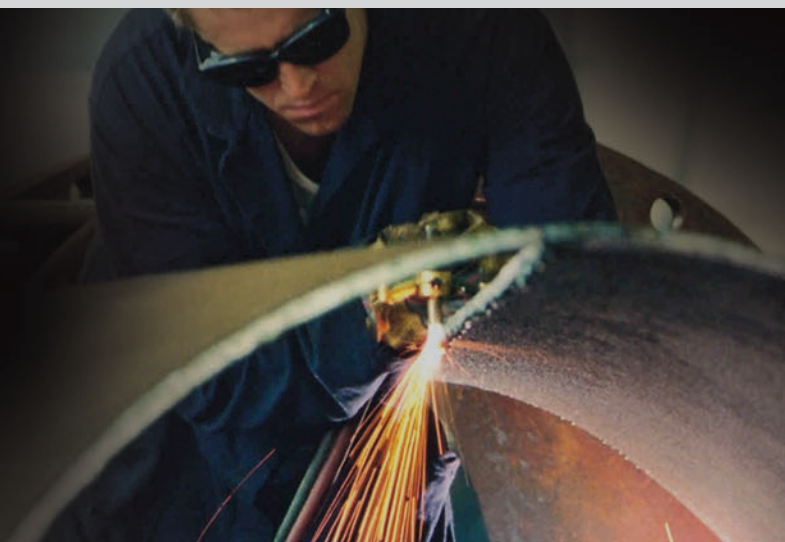

Snijbrander SilverCut 250

- Nozzle mix handsnijbrander
- Driehoekige structuur van de gaspijpen

Max. snijafmetingen 3-250 mm
Toorts 90°
Totale lengte 495 mm
Gewicht 1000 gram
Gastype Acetyleen, propaan, aardgas en Mapp gas

75,-



Bestelnr. 165043159

Snijbrander Gloor Garant

Een ééndelige veelzijdige nozzle mix snijbrander.

- Lengte 50 cm, kop 90°
Bestelnr. 160509392 254,33
- Lengte 50 cm, kop 100°
Bestelnr. 160509393 254,33
- Lengte 70 cm, kop 100°
Bestelnr. 160509473 291,49
- Lengte 100 cm, kop 100°
Bestelnr. 160528009 315,88
- Lengte 150 cm, kop 100°
Bestelnr. 160527078 362,33



Snijbrander Eurocut 2000

Een robuustere nozzle-mix snijbrander bestaat niet:

- Volgens EN ISO 5172
- Zware bekmoer
- Robuuste branderkop
- RVS pijpen in driehoek voor meer stabiliteit
- Afsluiters voor de hand, voor meer veiligheid
- Totaal slechts 1150 gram

- Lengte 50 cm, kop 90°
Bestelnr. 163009322 184,22
- Lengte 100 cm, kop 135°
Bestelnr. 163002194 277,-



Snijmondstuk Propaan, Nozzle Mix PNME 9

Buitenbek koper verchromd en binnenbek messing met 9 splines.

- Bestelnr.
- | | |
|-----------|--------------|
| 163017136 | 3 - 10 mm |
| 163002580 | 10 - 25 mm |
| 163014154 | 25 - 40 mm |
| 163017137 | 25 - 75 mm |
| 163025408 | 40 - 60 mm |
| 163025410 | 60 - 100 mm |
| 163017138 | 75 - 125 mm |
| 163025411 | 100 - 200 mm |
| 163025412 | 200 - 300 mm |

Snijmondstuk Acetyleen, Nozzle Mix ANME

Eéndelig mondstuk uit koper.

- Bestelnr.
- | | |
|-----------|--------------|
| 163018726 | 3 - 10 mm |
| 163018727 | 10 - 25 mm |
| 163018728 | 25 - 40 mm |
| 163014068 | 25 - 75 mm |
| 163018729 | 40 - 60 mm |
| 163018730 | 60 - 100 mm |
| 163018731 | 75 - 125 mm |
| 163018732 | 100 - 200 mm |
| 163018733 | 200 - 300 mm |

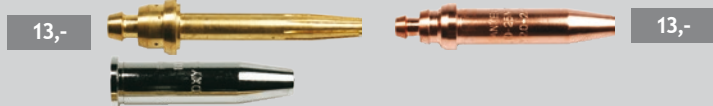

Autogeen las- & snijset

Een gemak in iedere werkplaats voor het heetstoken, lassen of snijden van diverse metalen. Een kleine autogeen installatie voor grote klussen, bestaande uit:

- Cilinderwagen met rubberen wielen
- Zuurstofcilinder 10 liter gevuld
- Acetyleencilinder 10 liter gevuld
- Lasset Gloor Lilliput compleet
- Gas- en Zuurstofslang 5 meter
- Vlamdover
- Cilindersleutel Combi
- Lasbril
- Zuurstof drukregelaar
- Acetyleen drukregelaar

- Bestelnr. 163001507 1.334,-
(incl. gas- en zuurstofcilinder)
- Bestelnr. 163009106 793,-
(excl. gas- en zuurstofcilinder)



Las- & snijkist Gloor Ideal

Geschikt voor lassen van 0,5 - 14/30 mm, snijden van 2 - 100 mm. In stalen kist, bestaande uit:

- Handgreep
- 2-pijps snijvoorstuk
- 3 snijmondstukken
- 6 lasvoorstukken
- Set doorstekers
- Set O-ringen
- Sleutel
- Branderwagen
- Cirkelstang met centerpunt

- Bestelnr. 160509109 489,-



Las- & snijkist Gloor Lilliput

Geschikt voor lassen van 0,5 - 14 mm, snijden van 3 - 60 mm.

In stalen kist, bestaande uit:

- Handgreep
- 2-pijps snijvoorstuk
- 3 snijmondstukken
- 6 lasvoorstukken
- Set doorstekers
- Set O-ringen
- Sleutel
- Branderwagen
- Cirkelstang met centerpunt

- Bestelnr. 160509114 407,-





602,-

Propaanset Gloor

Bestaande uit:

- Cilinder zuurstof 4 liter
- Cilinder propaan 1 liter
- Drukregelaar zuurstof
- Drukregelaar propaan
- Draagframe 1 x 4 liter en 1 x 1 liter
- 3 meter tweelingslang 6 x 6 mm
- Handgreep Gloor Lilliput
- Lasvoorstuk propaan 1 - 2 mm
- Vulpijpje propaan

Bestelnr. 169510247
(inclusief cilinders)

Draagbare Propaan Karweiset

Bestaande uit:

- Cilinder propaan 90 bar 1 liter
- Drukregelaar propaan 3/8 LV
- 2 meter propaanslang
- Handgreep propaan
- Toevoerbuis propaan 60 mm
- Vulpijpje 3/8 - 1/2 L
- Bout met windkap

Bestelnr. 162010442

201,-



Draagbare hard- en zachtsoldeerset Lomat Piezo-5

Bestaande uit:

- Ergonomische handgreep met Piezo ontsteking
- Turbobrander 17 mm
- HD-slang, 2,0 m, G 3/8" LH, DN 4
- Drukregelaar 2,0 bar, G 3/8" LH, vast ingesteld
- Karweifles 425 g, met ophanghaak, oranje

Bestelnr. 162010429

304,-



Powerjet set Ultra 2535 met wegwerpcilinder

met wegwerpcilinder

Krachtige en professionele lichtgewicht brander voor brazeren, zachtsolderen en andere verhittingswerken. In alle posities te gebruiken (360°).

Complete set bestaande uit:

- Ultragas 2205 wegwerppatroon (niet navulbaar)
- Cycloonbrander
- Handgreep
- Gasfleshouder
- Koffer

Powerjet set Ultra 2535 met wegwerpcilinder compleet

Bestelnr. 169549659

Wegwerpcilinder Powerjet 380 ml

Bestelnr. 169510364

Powerjet cycloonbrander 8706

Bestelnr. 169509472

123,-

17,49

47,63



Drukregelaar Propaan

Drukregelaar

0 - 4 bar -

21,8 L -

met manometer.

Bestelnr. 163009811

72,80



Drukregelaar Propaan Lorch

Drukregelaar 1,5 bar,

vast ingesteld. Passend

voor karweifles 425g,

aansluiting G 3/8" LH.

Bestelnr. 162001650

41,80



Heetstoker Universal

Heetstoker voorzien van handgreep Universal, hittebescherming en voetsteun, branderkop, RVS Ø 40 mm.

Bestelnr. 162001644

128,91



Dakbranderset Universal

Compleet set, bestaande uit:

- Handgreep Universal.
- Toevoerbuis 600 mm.
- Branderkop RVS Ø 60 mm.
- HD-slang G 3/8 LH, 5 of 10 meter.
- Drukregelaar, passend voor 5, 11 en 33 kg flessen.
- Voetsteun.

Bestelnr. 162010457

(lengte 5 mtr.)

126,08

Bestelnr. 162010458

(lengte 10 mtr.)

158,71



Propaanslang

Oranje glad. Volgens ISO 38.21.

Werkdruk 2 MPa (20 bar). Binnendiameter

8 mm. Lengtes per 10 of 50 mtr.

Bestelnr. 163035381 (10 mtr)

2,76 p/mtr.

Bestelnr. 163005608 (50 mtr)

2,12 p/mtr.



Snelkoppeling IB NKDT

Passend voor aan de drukregelaar.

- Bestelnr. 160133252 Acetyleen 3/8" L insteektule 6/8 mm. **34,65**
- Bestelnr. 160133253 Zuurstof 1/4" R insteektule 6 mm. **34,65**
- Bestelnr. 160134493 Zuurstof 3/8" R insteektule 6 mm. **34,65**

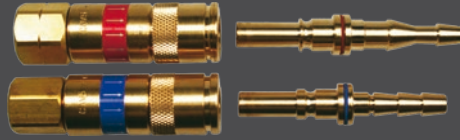

Koppelingstulen IB NKDT & NKTT

Passend IBEDA.

- Bestelnr. 163009552 Acetyleen 6/8 mm. **8,34**
- Bestelnr. 163009550 Zuurstof 6 mm. **8,34**
- Bestelnr. 163009847 Zuurstof 6/8 mm. **8,34**

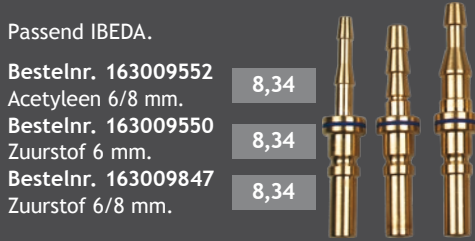

Snelkoppeling IB NKTT

Passend voor tussen de slang.

- Bestelnr. 160133254 Acetyleen 6/8 mm. **34,65**
- Bestelnr. 160133255 Zuurstof 6 mm. **34,65**

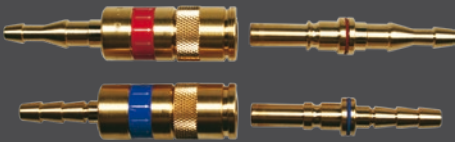

Snelkoppeling IB NKT

Passend voor aan de handgreep.

- Bestelnr. 160133256 Acetyleen 3/8" L met tule 6/8 mm. **34,65**
- Bestelnr. 160133257 Zuurstof 1/4" R met tule 6 mm. **34,65**
- Bestelnr. 160134494 Zuurstof 3/8" R met tule 6 mm. **34,65**

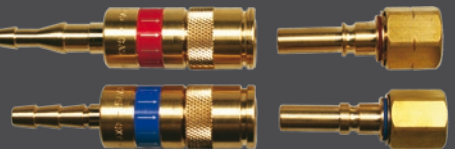

Koppelingstulen IB NKT

Passend IBEDA. Voor montage handgreep.

- Bestelnr. 163009548 Acetyleen 3/8" L. **8,34**
- Bestelnr. 163009547 Zuurstof 1/4" R. **8,34**
- Bestelnr. 163025555 Zuurstof 3/8" R. **8,34**



Drukregelaar Acetyleen

Drukregelaar Weldkar acetyleen met dubbele manometer. 0 - 2,5 bar

Bestelnr. 163036425

95,50



Drukregelaar Zuurstof

Drukregelaar Weldkar zuurstof met dubbele manometer. 0 - 16 bar

Bestelnr. 163036424

91,50



Zuurstofslang

Blauw. Volgens ISO 38.21. Werkdruk 2 MPa (20 bar) Binnendiameter 6 mm. Lengtes per 10 of 50 mtr.

- Bestelnr. 163034996 (10 mtr) **2,15 p/mtr.**
- Bestelnr. 163005612 (50 mtr) **1,64 p/mtr.**

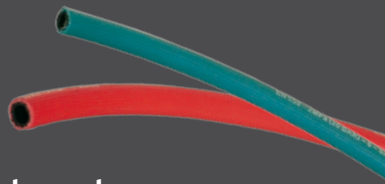

Acetyleenslang

Rood. Volgens ISO 38.21. Werkdruk 2 MPa (20 bar). Binnendiameter 9 mm. Lengtes per 10 of 50 mtr.

- Bestelnr. 163034999 (10 mtr) **2,85 p/mtr.**
- Bestelnr. 163005581 (50 mtr) **2,02 p/mtr.**

Tweelingslang Zuurstof/Acetyleen

Blauw-Rood. Volgens ISO 38.21. Werkdruk 2 MPa (20 bar). Binnendiameter zuurstof 6 mm en acetyleen 6 mm. Lengtes per 10 of 50 mtr.

- Bestelnr. 163035378 (10 mtr) **4,51 p/mtr.**
- Bestelnr. 163005555 (50 mtr) **3,47 p/mtr.**
- Binnendiameter zuurstof 6 mm en acetyleen 9 mm. Lengtes per 10 of 50 mtr.
- Bestelnr. 163035003 (10 mtr) **5,76 p/mtr.**
- Bestelnr. 163005591 (50 mtr) **4,43 p/mtr.**



Pistoolaansteker

Bestelnr. 255803387 **8,90**

Vuursteentjes verp. 100 stuks **15,12**
Bestelnr. 255803388



Komaansteker

Bestelnr. 255850045 **3,80**

Vuursteentjes verp. 10 stuks **3,56**
Bestelnr. 255850066

Vuursteentjes verp. 50 stuks **17,80**
Bestelnr. 255850046



Triple flint aansteker

Shurlite triple flint is de kwalitatief hoogwaardige komaansteker met 3 vuursteentjes, met als gevolg 3x zolang ontsteken.

Bestelnr. 255814878 **5,40**

Vuursteentjes verp. 10 stuks **4,80**
Bestelnr. 255815144



Branderboortjes

10 geribbelde doorstekers en vijl.

Bestelnr. 160133251

4,80



Vlamdoover

Dooft de vlamterugslag door een vlamdovend sintermetaal uit chroom-nikkel-staal en voorkomt een explosief mengsel d.m.v. een terugslagklep. Stopt terugbranden door een thermisch gestuurde klep en heeft een RVS ingangsfiler (alleen bij gas).

Vlamdoover GVA 10 Acetyleen 3/8" Links **28,84**
Bestelnr. 163036475

Vlamdoover GVO 10 Zuurstof 1/4" Rechts **28,84**
Bestelnr. 163036476



Cilinderwagen CTM 10

Cilinderwagen voor 1 cilinder van 10 liter. Uitgevoerd met wielen Ø 150 mm en massief rubberen banden.

Bestelnr.
166009996



118,-

Cilinderwagen CTM 50

Cilinderwagen voor 1 cilinder van 50 liter. Uitgevoerd met gelagerde wielen Ø 250 mm en massief rubberen banden.

Bestelnr.
166009968



191,-

Cilinderwagen CTP 11Z

Cilinderwagen voor 1 cilinder zuurstof van 50 liter en 1 cilinder propaan van 11 kg. Uitgevoerd met wielen Ø 405 mm en massief rubberen banden.

Bestelnr.
166020576



293,-

Vulstandaard VPR

Vulstandaard propaan van 11 kg voor het vullen van 'karweiflesjes'.

Bestelnr.
166009978



88,-

Cilinderwagen CTR 100

Cilinderwagen voor 2 cilinders van 10 liter. Uitgevoerd met gelagerde wielen Ø 250 mm en massief rubberen banden.

Bestelnr.
166009982



170,-

Cilinderwagen CTR 102

Cilinderwagen voor 2 cilinders van 20 liter. Uitgevoerd met gelagerde wielen Ø 250 mm en massief rubberen banden.

Bestelnr.
166009983



211,-

Cilinderwagen CTR 120

Cilinderwagen voor 2 cilinders van 30 liter. Uitgevoerd met wielen Ø 405 mm en massief rubberen banden.

Bestelnr.
166010002



316,-

Cilinderwagen CTR 170

Cilinderwagen voor 2 cilinders van 50 liter. Uitgevoerd met wielen Ø 405 mm en massief rubberen banden.

Bestelnr.
166010047



283,-

Cilinderwagen CTRS 170

Cilinderwagen voor 1 cilinder zuurstof van 50 liter en 1 cilinder mapp- of apache gas. Uitgevoerd met wielen Ø 405 mm en massief rubberen banden.

Bestelnr.
166010051



319,-

Cilinderwagen CTRZ 170

Cilinderwagen voor 2 cilinders van 50 liter. Uitgevoerd met wielen Ø 405 mm. Massief rubberen banden en zwenkwielen.

Bestelnr.
166010052



448,-



Cilinderwagens

Voor het vervoer van cilinders is door de arbeidsinspectie een ontwerptekening gemaakt t.a.v. de gewenste voorzieningen. Voorschrift is bijvoorbeeld dat de cilinders bij brandende slangen niet kunnen worden verhit. Bij de meeste cilinderwagens is het vlamscherm ook aan de zijkanten doorgetrokken. Een brandblusser kan desgewenst aan het frame worden bevestigd, evenals een koker voor lasdraad.

Onderstel MIG 3140

Geschikt voor Weldkar WK MIG 3140 met waterkoeler.

Bestelnr. 166045012

419,-



Onderstel Cebora Klein

Geschikt voor meerdere Cebora machines.

Bestelnr. 101136574

317,-



Verrijdbaar onderstel met gasfleshouder

Geschikt voor meerdere Cebora en Weldkar machines.
Tevens voor een gascilinder van 10 of 20 liter.

207,-

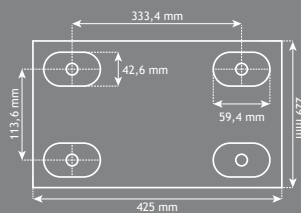

Bestelnr. 166044962

Geschikt voor Cebora MIG Mono Star 1620/M, TIG 1640/M, TIG 2040/M en TIG 1531/M

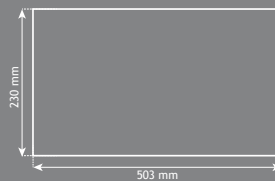

Bestelnr. 166044963

Geschikt voor Weldkar WK MIG 2125, WK TIG 1660, WK MultiMIG 2140 en Cebora Pocket Pulse

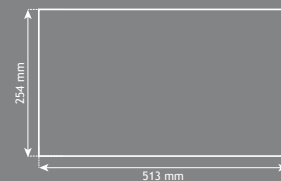

Bestelnr. 166044964

Geschikt voor Weldkar WK TIG 2025 AC/DC Pulse



Regelgeving gasflesopslag

De PGS15 regels gelden voor alle opslag van hervulbare gasverpakkingen van klasse 2 van het ADR met een opgetelde hoeveelheid groter dan 125 liter waterinhoud. Deze verpakkingen moeten in een daarvoor bestemde opslagvoorziening opgeslagen worden, waarbij geen andere goederen aanwezig mogen zijn die voor het beheer van de gasflessen niet functioneel zijn. De opslag moet bij voorkeur in de buitenlucht gebeuren en geldt voor zowel volle als lege gasflessen met de volgende gevaareigenschappen: verstikkend, oxiderend en/of brandbaar. En verder de volgende specifieke gassen: samengeperste lucht, ammoniak (giftig/bijtend), koelgassen en ethyleenoxide (giftig/brandbaar). Voor koolzuurgassen gelden in de horeca aanvullende beleidsregels van de Arbeidsinspectie voor de opslag van koolzuurcilinders. Gasflessen met gassen met gelijksoortige gevaareigenschappen moeten bij elkaar worden opgeslagen. Brandbare en brandbevorderende gassen mogen zonder scheidingswand naast elkaar opgeslagen worden omdat de kans dat twee gasflessen tegelijkertijd zullen falen, de gassen met elkaar vermengen en worden ontstoken verwaarloosbaar wordt geacht.

Belangrijk voor het juiste advies is dat de PGS15 richtlijn de landelijke leidraad is, maar dat uw gemeentelijke milieuafdeling aanvullende of afwijkende bepalingen kan opleggen.



Flesbalk 1 klein

25,41

Flesbalk 1 x 10 liter, incl. band van 75 cm.

Bestelnr. 259943167



Flesbalk 1 groot

27,90

Flesbalk 1 x 30/50 liter, incl. band van 1 mtr.

Bestelnr. 259943168

Flesbalk 4

Flesbalk 4 x 30/50 liter, inclusief band van 2,50 mtr.

Bestelnr. 259943171



62,08



Gasflesopslag EM18VG

Gasflesopslag geschikt voor opslag van 18 propaangasflessen / heftrucktanks met een diameter van 30 mm. Behuizing vervaardigd uit staal, volbad verzinkt. Maaswijdte gaas 5 x 5 cm. De gasflesopslag kan eventueel op de vloer worden vastgezet. Optioneel leverbaar: Verzinkt inlegplateau op pootjes voor kleinere gasflessen.

- Afmeting (bxdxh) 96 x 96 x 172 cm.
- Gewicht 104 kg.

Bestelnr. 259943172

Va. 995,-



Gasflesopslag IN32ED

Gasflesopslag geschikt voor maximaal 32 cilinders met een diameter van 23 cm (30/50 ltr cilinder). Stalen frame met verzinkte damwandbeplating. De verzinkte deur met gaas zorgt voor de ventilatie. De gasflesopslag wordt geleverd met 2 klembanden van 4,70 mtr. De gasflesopslag kan eventueel op de vloer vastgezet worden. Als optie leverbaar een vlamshot van (bxh) 50 x 200 cm of een inlegplateau.

- Afmeting (bxdxh): 204 x 100 x 205 cm.
- Gewicht 200 kg.

Bestelnr. 259943173

Va. 1.650,-

KOOP-RUILSYSTEEM GASFLESSEN

Laskar heeft een samenwerking met SuperGas en biedt u een betrouwbaar koop-ruilsysteem voor gasflessen. Bij uw eerste bestelling koopt u eenmalig een fles die vervolgens in het ruilsysteem wordt opgenomen. Bij elke volgende bestelling betaalt u dus alleen de inhoud. Makkelijk, snel en voordelig!



De volgende producten kunnen geleverd worden:
Argon - Argon/CO₂ - Zuurstof
Acetyleen - Stikstof - CO₂
Formeer - Helium

LEGE GASFLES?
EENVOUDIG
RUILEN TEGEN
EEN VOLLE





Flesbalk 2

Flesbalk 2 x 30/50 liter, incl.band van 1,50 mtr.

Bestelnr. 259943170

47,40

GASFLESOPSLAG



BIJ NOODGEVALLEN: 112

Waarschuwbord Gasflesopslag

Waarschuwbord van wit kunststof met tekst "gasflesopslag" en aanvullende informatie. Breedte 50 cm en hoogte 45 cm. Ideaal voor het aanduiden van een gasflesopslag.

Bestelnr. 259943174

31,95

Cilinders

Wij kunnen de gascilinders leveren in verschillende uitvoeringen. Deze zijn gekeurd volgens de norm European Standards EN 1964 - 1.2 84/525/EEC. Standaard leveren wij de gascilinders 5, 10 en 20 liter met tulpkap en handwiel afsluiter en een vlakke bodem. Onze gascilinders 30 en 50 liter worden standaard geleverd met een dichte schroefkap en handwiel afsluiter en ook een vlakke bodem. Vanwege veiligheidsvoorschriften zijn alle Acetyleen cilinders voorzien van een vaste kap met sleutelbediening en een vlakke bodem.

Gascilinders Argon

Argon 5 liter	Bestelnr. 164009984	€ 198,47
Argon 10 liter	Bestelnr. 164001578	€ 234,00
Argon 20 liter	Bestelnr. 164010009	€ 363,23
Argon 50 liter	Bestelnr. 164010162	€ 641,84

Gascilinders Zuurstof

Zuurstof 5 liter	Bestelnr. 164009987	€ 181,62
Zuurstof 10 liter	Bestelnr. 164010007	€ 209,55
Zuurstof 20 liter	Bestelnr. 164009989	€ 339,00
Zuurstof 50 liter	Bestelnr. 164010187	€ 582,24

Gascilinders Argon/CO² (Menggas 85/15)

Menggas 5 liter	Bestelnr. 164010091	€ 188,27
Menggas 10 liter	Bestelnr. 164009992	€ 220,75
Menggas 20 liter	Bestelnr. 164009997	€ 343,07
Menggas 50 liter	Bestelnr. 164027177	€ 618,31

Gascilinders Acetyleen

Acetyleen 5 liter	Bestelnr. 164009990	€ 429,49
Acetyleen 10 liter	Bestelnr. 164010010	€ 471,90
Acetyleen 50 liter	Bestelnr. 164010188	€ 1.020,30

Gascilinders Argon/CO² (Menggas 98/2)

Argon/CO ² 5 liter	Bestelnr. 164027180	€ 188,27
Argon/CO ² 10 liter	Bestelnr. 164010021	€ 234,00
Argon/CO ² 20 liter	Bestelnr. 164010025	€ 343,07
Argon/CO ² 50 liter	Bestelnr. 164027182	€ 643,61

Gascilinders Stikstof

Stikstof 5 liter	Bestelnr. 164010008	€ 181,62
Stikstof 10 liter	Bestelnr. 164009995	€ 209,55
Stikstof 20 liter	Bestelnr. 164027117	€ 330,10
Stikstof 50 liter	Bestelnr. 164010059	€ 582,24

Cilindersleutel

Gietstalen cilindersleutel voor alle modellen gas- en zuurstofflessen; 6, 8 en 9 mm.

Bestelnr. 250133250 4,70



ARGON	MENGGAS	ZUURSTOF	ACETYLEEN	STIKSTOF	HELIUM	KOOLZUUR
MIG/MAG Aluminium Cusi 3	Argon/CO ₂ MIG/MAG 85/15 Staal	AUTOGEEN In combinatie met acetyleen	AUTOGEEN In combinatie met zuurstof	AFPERSEN AIRCO Auto: 11 bar Industrie: 20 bar	BALLONNEN	AQUARIUM
TIG Aluminium Roestvaststaal Koper Staal	Argon/CO ₂ MIG/MAG 98/2 Roestvaststaal	HARDSOLDEER In combinatie met propaan		AUTOBANDEN		DRANKEN
	N ₂ -H ₂ FORMEER 95/5 Lekzoekgas-airco Backinggas voor Tig lassen					

Lastoevoegmaterialen

WELDKAR®



Laselektroden en MIG-TIG draden

De 6013-S is een beklede laselektrode voor algemene staalconstructies en kan worden verlast in alle posities en is tevens geschikt voor verticaal en neergaande positie.

De 7018-1 is een basische elektrode die geschikt is voor verbindingen waar hoge mechanische eisen aan de mechanische waarden worden gesteld. Gemakkelijk lasbaar en met extreem hoge mechanische eigenschappen voor staal en gietstukken tot een treksterkte van 610 N/mm².

RVS Laselektrode ontwikkeld voor het verbinden en oplassen van 18/8 Cr-Ni roestvast staal.

Overgangselektrode 309-L voor het verbinden van onderling verschillende roestvaste en hitte bestendige staalsoorten zoals de zo genaamde zwart-wit-verbindingen.

MIG- en TIG Lasdraad SG-2 is een universeel toepasbare draad geschikt voor ongelegeerd en fijnkorrel staalsoorten tot 420 N/mm² rekgrens. Gebruikt voor het lassen van tanks, bruggen, machines, voertuigen en in de scheepsbouw. Eenvoudig te verlassen onder menggas.

RVS 316-L MIG- en TIG Lasdraad met laag koolstofgehalte voor austenitisch CrNiMo-staalsoorten voor bedrijfstemperaturen tot 350°C. Zeer hoge weerstand tegen interkristallijne corrosie.

RVS 308-L MIG- en TIG Lasdraad geschikt voor het lassen van 18/8 staalsoorten met een laag koolstof gehalte. Perfecte stabiliteit en dun vloeibaar vanwege hoger Si-gehalte.

ALMG-5 MIG- en TIG Lasdraad voor het lassen van magnesiumgelegerde typen met maximaal 5% Mg. Uitstekende lasbaarheid en goede draaddoorvoereigenschappen, relatief hoge treksterkte.



Kleinverpakking Weldkar laselektroden

Rutiel laselektroden E 6013

Voor ongelegeerd staal. Geschikt voor algemeen gebruik.

Bestelnr.	Omschrijving	Inhoud	Prijs/koker
190532460	E 6013 Ø 2.00 x 300 mm	48 stuks	€ 14,00
190532461	E 6013 Ø 2.50 x 350 mm	35 stuks	€ 14,00
190532462	E 6013 Ø 3.25 x 350 mm	26 stuks	€ 14,00
190532463	E 6013 Ø 4.00 x 350 mm	16 stuks	€ 14,00

Basische laselektroden E 7018-1

Voor ongelegeerd staal. Geschikt voor hoogwaardig constructiewerk.

Bestelnr.	Omschrijving	Inhoud	Prijs/koker
190532464	E 7018-1 Ø 2.00 x 300 mm	45 stuks	€ 15,00
190532465	E 7018-1 Ø 2.50 x 350 mm	25 stuks	€ 15,00
190532466	E 7018-1 Ø 3,25 x 350 mm	18 stuks	€ 15,00
190532467	E 7018-1 Ø 4.00 x 350 mm	10 stuks	€ 15,00

RVS laselektroden Easyweld

Universele elektrode voor RVS 304, 316 en ongelijksortige verbindingen (staal aan RVS).

Bestelnr.	Omschrijving	Inhoud	Prijs/koker
190532468	RVS Easyweld Ø 2.00 x 300 mm	45 stuks	€ 31,00
190532469	RVS Easyweld Ø 2.50 x 300 mm	28 stuks	€ 31,00
190532470	RVS Easyweld Ø 3.25 x 350 mm	18 stuks	€ 31,00
190532471	RVS Easyweld Ø 4.00 x 350 mm	10 stuks	€ 31,00

Gietijzer laselektroden Cast-Ni

Geschikt voor alle soorten gietijzer en voor gietijzer aan staal.

Bestelnr.	Omschrijving	Inhoud	Prijs/koker
190532472	NI-FE Gietijzer Ø 2.50 x 300 mm	35 stuks	€ 72,00
190532473	NI-FE Gietijzer Ø 3.25 x 350 mm	20 stuks	€ 72,00



Laselektroden WK E 6013-S

Een middeldik beklede elektrode voor algemene staalconstructies en bijzonder geschikt voor laswerkzaamheden op lastig toegankelijke plaatsen en slecht geprepareerde naden.

Bestelnr.	Ø mm	Lengte mm	Lasstroom A	Kg/koker	Kg/doos	Prijs per kg
193538712	2,00	300	50-60	2,00	12,0	13,12
193538713	2,50	350	65-80	2,00	12,0	12,44
193538714	3,25	350	110-135	2,00	12,0	10,76
193538715	4,00	350	140-170	2,00	12,0	10,40

Lasposities:

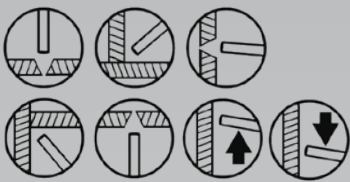

Laselektroden WK E 7018-1

Elektrode die geschikt is voor verbindingen waar hoge eisen aan de mechanische waarden worden gesteld.

Bestelnr.	Ø mm	Lengte mm	Lasstroom A	Kg/koker	Kg/doos	Prijs per kg
193538716	2,00	300	50-70	2,00	12,0	11,84
193538717	2,50	300	65-90	2,00	12,0	11,16
193538718	3,25	350	110-140	2,00	12,0	10,04
193538719	4,00	350/450	140-180	2,00	12,0	9,12

Lasposities:

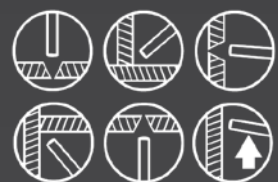

Laselektroden WK RVS 308-L

Elektrode ontwikkeld voor het verbinden en oplassen van roestvaststaal.

Bestelnr.	Ø mm	Lengte mm	Lasstroom A	Kg/koker	Kg/doos	Prijs per kg
193638720	2,50	300	50-90	2,00	12,0	48,84*
193638721	3,25	350	90-110	2,00	12,0	47,24*
193638722	4,00	350	100-150	2,00	12,0	47,20*

Lasposities:

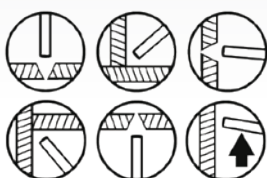

Laselektroden WK RVS 309-L

(Overgangs)elektrode voor het verbinden van onderling verschillende roestvaste en hittebestendige staalsoorten.

Bestelnr.	Ø mm	Lengte mm	Lasstroom A	Kg/koker	Kg/doos	Prijs per kg
193638723	2,50	300	60-90	2,00	12,0	52,96*
193638724	3,25	350	80-110	2,00	12,0	49,76*
193638725	4,00	350	100-150	2,00	12,0	49,92*

Lasposities:

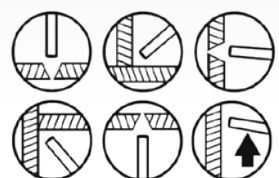

MIG-lasdraad WK SG-2

Universeel toepasbare draad geschikt voor ongelegeerd en fijnkorrel staalsoorten tot 420 N/mm² rekgrens. Gebruikt voor het lassen van tanks, bruggen, machines, voertuigen en in de scheepsbouw. Eenvoudig te verlassen onder menggas.

Bestelnr.	Ø mm	Spoel gewicht in kg	Wikkeling	Type spoel	Prijs per kg
195205945	0,60	5,00	Normaal	D-200 Plastic	5,81
195205961	0,80	5,00	Normaal	D-200 Plastic	3,96
195206000	1,00	5,00	Normaal	D-200 Plastic	4,02
195230290	0,60	15,00	Normaal	D-300 Plastic	5,28
195230291	0,80	15,00	Normaal	D-300 Plastic	4,42
195230292	1,00	15,00	Normaal	D-300 Plastic	4,02
195230293	1,20	15,00	Normaal	D-300 Plastic	3,95



MIG-lasdraad WK CARROST

Sterk verbeterde MIG-lasdraad voor het verbinden van dun of gegalvaniseerd plaatstaal met extreem goede laseigenschappen, veelal toegepast bij autoherstelbedrijven. De draad is verbronsd voor een uitstekende stroomoverdracht en een subliem draadtransport.

Bestelnr.	Ø mm	Spoel gewicht in kg	Wikkeling	Type spoel	Prijs per kg
195205946	0,60	5,00	Normaal	D-200 Plastic	13,50
195205962	0,80	5,00	Normaal	D-200 Plastic	12,51
195205951	0,60	15,00	Normaal	D-300 Plastic	15,45
195205975	0,80	15,00	Normaal	D-300 Plastic	12,36



MIG-lasdraad WK ALMG-5

MIG-lasdraad voor het lassen van magnesiumgelegeerde typen met maximaal 5% Mg. Dit type is ook geschikt voor het lassen van verschillende aluminiumlegeringen onderling. Uitstekende lasbaarheid en goede draaddoorvoereigenschappen, relatief hoge treksterkte.

Bestelnr.	Ø mm	Spoel gewicht in kg	Type spoel	Prijs per kg
196338705	0,80	2,00	D-200 Plastic	38,36
196338706	1,00	2,00	D-200 Plastic	33,04
196338707	1,20	2,00	D-200 Plastic	33,53
196438708	0,80	6,00	K-305 Plastic	28,38
196438709	1,00	7,00	K-305 Plastic	20,47
196438710	1,20	7,00	K-305 Plastic	17,12



MIG-lasdraad WK CUSI-3

De CuSi-3 lasdraad is een goed alternatief voor het lassen van gegalvaniseerde plaat. Lassen van dunne staalplaten en of verzinkte platen in de automobielindustrie en voor de bekleding van CuMn, CuSiMn en CuZn legeringen. Geschikt voor de bekleding van gietijzer en de on- en laaggelegeerde staalsoorten. De ideale lasdraad voor garage- en autoschadebedrijven!

Bestelnr.	Ø mm	Spoel gewicht in kg	Wikkeling	Type spoel	Prijs per kg
196505966	0,80	5,00	Normaal	D-200 Plastic	39,58
196506001	1,00	5,00	Normaal	D-200 Plastic	37,27
196505982	0,80	15,00	Normaal	D-300 Plastic	33,-
196506016	1,00	15,00	Normaal	D-300 Plastic	36,96



Laselektroden WK RVS 316-L

Elektrode voor het lassen van staal met zeer laag koolstofgehalte.

Bestelnr.	Ø mm	Lengte mm	Lasstroom A	Kg/koker	Kg/doos	Prijs per kg
193638726	2,50	300	60-90	2,00	12,0	51,84*
193638727	3,25	350	80-110	2,00	12,0	50,24*
193638728	4,00	350	100-150	2,00	12,0	50,20*

Lasposities:

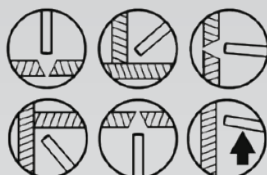

MIG-lasdraad Fluxcore

Gevulde lasdraad voor koolstof en koolstof-mangaan staal. Voor lassen in de buitenlucht, indien beschermgas niet eenvoudig toe te passen of mogelijk is. Minder gevoelig voor oude en roestige basismaterialen. Goede mechanische eigenschappen en te verlassen in alle posities. Droog opslaan. Gevoelig voor vocht, waardoor porositeit/poreusheid ontstaat.

Bestelnr. 195529989

Diameter 0,9 mm
Spoel gewicht 0,9 kg
Type spoel D-100 Plastic
Prijs per kg

40,47



Bestelnr. 195505992

Diameter 0,9 mm
Spoel gewicht 4,5 kg
Type spoel D-200 Plastic
Prijs per kg

30,09



MIG-lasdraad Kobelco Familiarc DW-A50

Rutel gevulde lasdraad voor ongelegeerd staal en 490MPa hoge sterktestaal. Geschikt voor stompe- en hoeklassen, in alle lasposities, inclusief verticaal neergaand. Uitstekende loopeigenschappen, mooi lasuiterlijk.

Bestelnr.	Ø (mm)	Spoel gewicht (kg)	Prijs per kg
195645391	1,20	5,00	6,54
195645392	1,20	15,00	5,95
195648091	1,60	15,00	5,61

Lasposities:

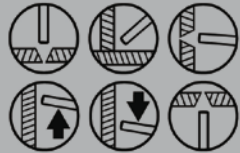

Chemische samenstelling

C	Si	Mn	P	S
0.05	0.48	1.22	0.013	0.009



Andere types gevulde lasdraden op aanvraag.

MIG-lasdraad Kobelco Familiarc MX-A100

Metaalpoeder gevulde lasdraad voor ongelegeerd staal en 490MPa hoge sterktestaal. Geschikt voor stompe- en hoeklassen. De lasdraad wordt toegepast onder de hand en in horizontaal-vertikale posities. De lasdraad werkt met een zeer stabiele, vloeiende boog, wat zorgt voor zeer weinig spatvorming en een diepe penetratie.

Bestelnr.	Ø (mm)	Spoel gewicht (kg)	Prijs per kg
195645396	1,20	5,00	6,54
195645397	1,20	15,00	5,95
195645597	1,40	15,00	8,16

Lasposities:



Chemische samenstelling

C	Si	Mn	P	S
0.05	0.63	1.58	0.017	0.011

Lasstaaf Brons met poedermantel

Lasbrons voor het solderen van staal, gietijzer, koper en koperlegeringen. Bijzonder geschikt voor dunne plaat in de autoschade-werkplaatsen.

Ø 2.0 mm, 1,25 kg in koker
Bestelnr. 197705057 **38,65**
(prijs per kg)

Ø 3.0 mm, 1,00 kg in koker
Bestelnr. 197705085 **39,51**
(prijs per kg)



MIG-lasdraad WK RVS 308-LSI

RVS MIG-lasdraad geschikt voor het lassen van staalsoorten met een laag koolstofgehalte. Perfecte stabiliteit en dun vloeibaar vanwege hoger Si-gehalte.

Bestelnr.	Ø (mm)	Spoel gewicht (kg)	Type spoel	Prijs per kg
196105964	0,80	5,00	D-200 Plastic	21,05*
196106003	1,00	5,00	D-200 Plastic	18,82*
196230712	0,80	15,00	D-300 Plastic	12,12*
196238700	1,00	15,00	D-300 Plastic	10,84*

MIG-lasdraad WK RVS 309-LSI

RVS MIG-lasdraad geschikt voor het lassen van corrosie- en hittebestendige CrNi staalsoorten en CrNi-staal aan on- en laaggelegeerde staalsoorten. Hittebestendig tot ca. 1100°C.

Bestelnr.	Ø (mm)	Spoel gewicht (kg)	Type spoel	Prijs per kg
196105971	0,80	5,00	D-200 Plastic	30,86*
196104889	1,00	5,00	D-200 Plastic	27,15*
196131294	1,20	5,00	D-200 Plastic	26,85*
196238703	0,80	15,00	D-300 Plastic	15,39*
196238704	1,00	15,00	D-300 Plastic	14,67*

MIG-lasdraad WK RVS 316-LSI

RVS MIG-lasdraad met laag koolstofgehalte voor austenitisch CrNiMo-staalsoorten voor bedrijfstemperaturen tot 350°C. Zeer hoge weerstand tegen interkristallijne corrosie.

Bestelnr.	Ø (mm)	Spoel gewicht (kg)	Type spoel	Prijs per kg
196105947	0,60	5,00	D-200 Plastic	28,10*
196105963	0,80	5,00	D-200 Plastic	22,55*
196106002	1,00	5,00	D-200 Plastic	20,30*
196133773	1,20	5,00	D-200 Plastic	20,05*
196238701	0,80	15,00	D-300 Plastic	11,25*
196238702	1,00	15,00	D-300 Plastic	9,93*

Vraag naar de Weldkar lastoevoegmaterialen brochure voor uitgebreide productinformatie, zoals:

- Te verlassen staalsoorten
- Technische specificaties
- Lasposities





Lasstaaf WK RVS 308-LSI

RVS TIG-lasdraad geschikt voor het lassen van staalsoorten met een laag koolstofgehalte. Perfecte stabiliteit en dun vloeibaar vanwege hoger Si-gehalte.

Bestelnr.	Ø (mm)	Lengte mm	Koker gewicht in kg	Prijs per kg
197305038	1,00	1000	5,00	16,96*
197338738	1,20	1000	5,00	12,67*
197338739	1,60	1000	5,00	11,10*
197338740	2,00	1000	5,00	10,71*
197338741	2,40	1000	5,00	10,22*

Lasstaaf WK RVS 309-LSI

RVS TIG-lasdraad geschikt voor het lassen van corrosie- en hittebestendige CrNi-staalsoorten en CrNi-staal aan on- en laaggelegeerde staalsoorten. Hittebestendig tot ca. 1100°C.

Bestelnr.	Ø (mm)	Lengte mm	Koker gewicht in kg	Prijs per kg
197338742	1,60	1000	5,00	14,60*
197338743	2,00	1000	5,00	14,60*

Lasstaaf WK RVS 316-LSI

RVS TIG-lasdraad met laag koolstofgehalte voor austenitisch CrNiMo-staalsoorten voor bedrijfstemperatuur tot 350°C. Zeer hoge weerstand tegen interkristallijne corrosie.

Bestelnr.	Ø (mm)	Lengte mm	Koker gewicht in kg	Prijs per kg
197338744	1,20	1000	5,00	13,72*
197338745	1,60	1000	5,00	14,62*
197338746	2,00	1000	5,00	11,76*
197338747	2,40	1000	5,00	11,38*
197338748	3,20	1000	5,00	11,17*

Lasstaaf WK G-1 VERKOPERD

De verkoperde lasstaaf G-1 is een universele lasstaaf voor het autogeen lassen van algemeen constructiewerk in ongelegeerd en laaggelegeerd staal. De G-1 lasstaaf geeft een zeer zuivere en goed aangevloeide las en is daardoor ook zeer goed toepasbaar voor gebruik in de auto-industrie.

Bestelnr.	Ø (mm)	Lengte mm	Koker gewicht in kg	Prijs per kg
197438729	1,60	1000	5,00	9,42
197438731	2,00	1000	5,00	9,15
197438732	2,50	1000	5,00	9,30
197438733	3,00	1000	5,00	8,70



Lasstaaf WK TIG 100

Universeel toepasbare TIG-lasdraad geschikt voor ongelegeerde en fijnkorrel staalsoorten tot 420 N/mm² rekgrens. Gebruikt voor het lassen van tanks, bruggen, machines, voertuigen en in de scheepsbouw. Eenvoudig te verlassen onder argon.

Bestelnr.	Ø (mm)	Lengte mm	Koker gewicht in kg	Prijs per kg
197438734	1,60	1000	5,00	7,56
197438735	2,00	1000	5,00	8,14
197438736	2,40	1000	5,00	7,20
197438737	3,00	1000	5,00	7,20

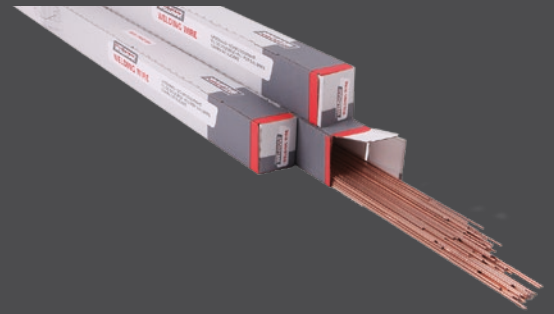

Lasstaaf WK ALMG-5

TIG-lasdraad voor het lassen van magnesiumgelegeerde typen met maximaal 5% Mg. Dit type is ook geschikt voor het lassen van verschillende aluminiumlegeringen onderling. Uitstekende lasbaarheid en goede draaddoorvoereigenschappen, relatief hoge treksterkte.

Bestelnr.	Ø (mm)	Lengte mm	Koker gewicht in kg	Prijs per kg
197238749	1,60	1000	2,50	19,98
197238750	2,00	1000	2,50	18,78
197238751	2,40	1000	2,50	18,30
197238752	3,20	1000	2,50	17,88



Lasstaaf WK ALSI-5

TIG-lasdraad voor het lassen van aluminium met maximaal 2% legeringselementen en voor gietstukken met maximaal 7% Si. Uitmuntende vloeieigenschappen met een diepe inbranding. Aanbevolen als de voorkeur uitgaat naar een goed uitziend resultaat boven goede mechanische eigenschappen en corrosiebestendigheid. Het lassen van AlMg-legeringen met meer dan 3% Mg wordt niet aangeraden vanwege het risico op scheuren.

Bestelnr.	Ø (mm)	Lengte mm	Koker gewicht in kg	Prijs per kg
197228690	2,00	1000	2,50	18,78
197228686	2,40	1000	2,50	18,54



MIG en TIG lastoortsen



De TIG Lastoortsen van Weldkar zijn leverbaar in een gas- of watergekoelde uitvoering, ze zijn uitgerust met een ergonomische handgreep die eveneens toelaat talrijke schakel- en regelmodules in te bouwen.

De Mig Lastoortsen van Weldkar bieden een totaal concept in design, vorm en functionaliteit. De ergonomie creëert een groter gevoel van controle, het design en het kogelgewricht garanderen een optimaal gebruikskomfort in alle lasposities.

MIG lastoorts WK 150

Gasgekoeld, 180 A - 60% CO₂, 150 A - 60% Menggas.

3 meter - Bestelnr. 210518745 **105,-**

4 meter - Bestelnr. 210518746 **115,-**



MIG lastoorts WK 250

Gasgekoeld, 230 A - 60% CO₂, 200 A - 60% Menggas.

3 meter - Bestelnr. 210503202 **160,-**

4 meter - Bestelnr. 210503203 **170,-**



MIG lastoorts WK 360

Gasgekoeld, 300 A - 60% CO₂, 270 A - 60% Menggas.

3 meter - Bestelnr. 210518759 **195,-**

4 meter - Bestelnr. 210518760 **205,-**



MIG lastoorts WK 411 Sure Grip

Watergekoeld, 400 A - 60% CO₂, 350 A - 60% Menggas.

3 meter - Bestelnr. 210533125 **255,-**

4 meter - Bestelnr. 210533126 **265,-**



MIG lastoorts WK 511 Sure Grip

Watergekoeld, 520 A - 60% CO₂, 430 A - 60% Menggas.

3 meter - Bestelnr. 210533128 **275,-**

4 meter - Bestelnr. 210533129 **285,-**

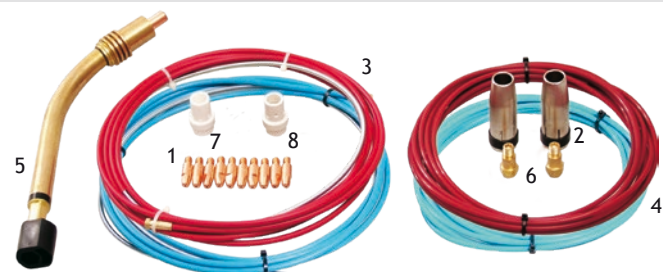

Vervangingsdelen MIG lastoorts WK 360

Bestelnr.	Omschrijving	Verp.	Pos.	Prijs
210133178	Kontakttip L 28 - M6 Koper 0.8 mm	5 st.	1	€ 7,15
210133179	Kontakttip L 28 - M6 Koper 1.0 mm	5 st.	1	€ 7,15
210133180	Kontakttip L 28 - M6 Koper 1.2 mm	5 st.	1	€ 7,15
210133181	Kontakttip L 30 - M8 Koper 0.8 mm	5 st.	1	€ 7,95
210133182	Kontakttip L 30 - M8 Koper 1.0 mm	5 st.	1	€ 7,95
210133183	Kontakttip L 30 - M8 Koper 1.2 mm	5 st.	1	€ 7,95
210133171	Gasmondstuk Conisch	2 st.	2	€ 9,65
210133190	Spiraal blauw 0.6 - 0.9 mm 3 meter	1 st.	3	€ 8,25
210133191	Spiraal blauw 0.6 - 0.9 mm 4 meter	1 st.	3	€ 9,55
210133192	Spiraal rood 1.0 - 1.2 mm 3 meter	1 st.	3	€ 8,25
210133193	Spiraal rood 1.0 - 1.2 mm 4 meter	1 st.	3	€ 9,55
210133194	Geleider teflon blauw 0.6 - 0.9 mm 3 mtr	1 st.	4	€ 31,00
210133195	Geleider teflon blauw 0.6 - 0.9 mm 4 mtr	1 st.	4	€ 36,30
210133197	Geleider teflon rood 1.0 - 1.2 mm 3 mtr	1 st.	4	€ 31,00
210133198	Geleider teflon rood 1.0 - 1.2 mm 4 mtr	1 st.	4	€ 36,30
210133186	Zwanehals	1 st.	5	€ 64,90
210133201	Kontakttiphouder M6	2 st.	6	€ 9,55
210134445	Kontakttiphouder M8	2 st.	6	€ 9,65
210133202	Gasverdeler wit	2 st.	7	€ 7,15
210134447	Gasverdeler keramisch	2 st.	8	€ 9,35

Lastoortsen en onderdelen



Vervangingsdelen MIG lastoorts WK 150

Bestelnr.	Omschrijving	Verp.	Pos.	Prijs
210133173	Kontakttip L 25 - M6 Koper 0.6 mm	5 st.	1	€ 6,05
210133176	Kontakttip L 25 - M6 Koper 0.8 mm	5 st.	1	€ 6,05
210133177	Kontakttip L 25 - M6 Koper 1.0 mm	5 st.	1	€ 6,05
210133169	Gasmondstuk Conisch	2 st.	2	€ 8,25
210133190	Spiraal blauw 0.6 - 0.9 mm 3 meter	1 st.	3	€ 8,25
210133191	Spiraal blauw 0.6 - 0.9 mm 4 meter	1 st.	3	€ 9,55
210133194	Geleider teflon blauw 0.6 - 0.9 mm 3 mtr.	1 st.	4	€ 31,00
210133195	Geleider teflon blauw 0.6 - 0.9 mm 4 mtr.	1 st.	4	€ 36,30
210133188	Bevestigingsveer	2 st.	5	€ 1,95
210133184	Zwanehals	1 st.	6	€ 18,45
219520587	Zwanehals WK 150 flexibel	1 st.	7	€ 62,78
210133199	Kontakttiphouder	2 st.	8	€ 9,50

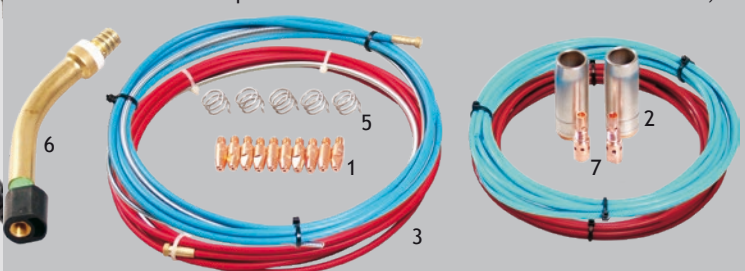

Vervangingsdelen MIG lastoorts WK 250

Bestelnr.	Omschrijving	Verp.	Pos.	Prijs
210133178	Kontakttip L 28 - M6 Koper 0.8 mm	5 st.	1	€ 7,15
210133179	Kontakttip L 28 - M6 Koper 1.0 mm	5 st.	1	€ 7,15
210133180	Kontakttip L 28 - M6 Koper 1.2 mm	5 st.	1	€ 7,15
210134435	Kontakttip L 28 - M6 Aluminium 1.0 mm	5 st.	1	€ 7,45
210133170	Gasmondstuk Conisch	2 st.	2	€ 9,65
210133190	Spiraal blauw 0.6 - 0.9 mm 3 meter	1 st.	3	€ 8,25
210133191	Spiraal blauw 0.6 - 0.9 mm 4 meter	1 st.	3	€ 9,55
210133192	Spiraal rood 1.0 - 1.2 mm 3 meter	1 st.	3	€ 8,25
210133193	Spiraal rood 1.0 - 1.2 mm 4 meter	1 st.	3	€ 9,55
210134436	Geleider grafiet tbv alu. 1.0 - 1.2 mm 3 mtr.	1 st.		€ 27,50
219524289	Geleider aluminium 0.8 - 1.0 mm 4,5 mtr.	1 st.		€ 32,60
219504058	Geleider messing tbv alu. 0.8 - 1.2 mm 22 cm	1 st.		€ 7,10
210133189	Bevestigingsveer	2 st.	5	€ 2,15
210133185	Zwanehals	1 st.	6	€ 35,20
210133200	Kontakttiphouder	2 st.	7	€ 9,55
210621576	Doorvoerpijp 5 x 4.4 mm	1 st.		€ 3,41

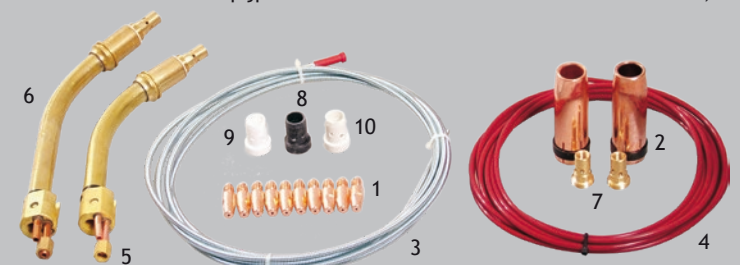

Vervangingsdelen MIG lastoorts WK 411 en 511

Bestelnr.	Omschrijving	Verp.	Pos.	Prijs
210133181	Kontakttip L 30 - M8 Koper 0.8 mm	5 st.	1	€ 7,95
210133182	Kontakttip L 30 - M8 Koper 1.0 mm	5 st.	1	€ 7,95
210133183	Kontakttip L 30 - M8 Koper 1.2 mm	5 st.	1	€ 7,95
210133172	Gasmondstuk Conisch	2 st.	2	€ 12,10
210618924	Spiraal blank 1.0 - 1.2 mm 3 meter	1 st.	3	€ 6,05
210618925	Spiraal blank 1.0 - 1.2 mm 4 meter	1 st.	3	€ 5,70
210133197	Geleider teflon rood 1.0 - 1.2 mm 3 mtr.	1 st.	4	€ 31,00
210133198	Geleider teflon rood 1.0 - 1.2 mm 4 mtr.	1 st.	4	€ 36,30
210133187	Zwanehals WK 411 Sure Grip	1 st.	5	€ 69,95
210633012	Zwanehals WK 511 Sure Grip	1 st.	6	€ 82,17
210134441	Kontakttiphouder M8	2 st.	7	€ 9,65
210134442	Gasverdeler zwart	2 st.	8	€ 7,15
210134443	Gasverdeler wit	2 st.	9	€ 7,15
210134444	Gasverdeler keramisch	2 st.	10	€ 15,35

TIG lastoorts WK 9

Gasgekoelde TIG lastoorts 125 A - 60% DC, 85 A - 60% AC.

4 meter - Bestelnr. 230518974	155,-
8 meter - Bestelnr. 230518975	205,-



TIG lastoorts WK 26

Gasgekoelde TIG lastoorts 180 A - 35% DC, 125 A - 35% AC.

4 meter - Bestelnr. 230518985	155,-
8 meter - Bestelnr. 230518986	205,-



TIG lastoorts WK 17

Gasgekoelde TIG lastoorts 150 A - 60% DC, 105 A - 60% AC.

4 meter - Bestelnr. 230518976	155,-
8 meter - Bestelnr. 230518977	205,-



TIG lastoorts WK 18

Watergekoelde TIG lastoorts 350 A - 60% DC, 245 A - 60% AC.

4 meter - Bestelnr. 230518979	195,-
8 meter - Bestelnr. 230518980	255,-



Stuurstroomstekker

Voor de WK 9, WK 17, WK 18 en WK 26.

Bestelnr. 901019700	31,80
---------------------	-------



Vervangingsdelen TIG lastoorts WK 9

Bestelnr.	Omschrijving	Verp.	Pos.	Prijs
230134477	Spantang 1.6 mm	2 st.	1	€ 3,85
230134480	Spantanghouder 1.6 mm	2 st.	2	€ 7,45
230134481	Keramische gascup Gr. 4 - Ø 6 mm	2 st.	3	€ 4,95
230134482	Keramische gascup Gr. 5 - Ø 8 mm	2 st.	4	€ 4,95
230134483	Keramische gascup Gr. 6 - Ø 10 mm	2 st.	5	€ 4,95
230134484	Toortslichaam standaard	1 st.	6	€ 22,30
230134485	Toortskap lang	1 st.	7	€ 4,70
230134486	Toortskap medium	1 st.	8	€ 4,15
230134487	Toortskap kort	1 st.	9	€ 3,85
230133274	Toortsschakelaar	1 st.	10	€ 16,50

Vervangingsdelen TIG lastoorts WK 17 - 18 - 26

Bestelnr.	Omschrijving	Verp.	Pos.	Prijs
230133258	Spantang 1.6 mm	2 st.	1	€ 3,85
230133259	Spantang 2.4 mm	2 st.	1	€ 3,85
230133260	Spantang 3.2 mm	2 st.	1	€ 3,85
230133261	Spantanghouder 1.6 mm	2 st.	2	€ 8,35
230133262	Spantanghouder 2.4 mm	2 st.	2	€ 8,35
230133263	Spantanghouder 3.2 mm	2 st.	2	€ 8,35
230133265	Keramische gascup Gr. 6 - Ø 10 mm	2 st.	3	€ 5,35
230133266	Keramische gascup Gr. 7 - Ø 11 mm	2 st.	4	€ 5,35
230133267	Keramische gascup Gr. 8 - Ø 13 mm	2 st.	5	€ 5,35
230133268	Toortslichaam standaard WK 17	1 st.	6	€ 18,70
230133269	Toortslichaam standaard WK 18	1 st.	7	€ 31,35
230133270	Toortslichaam standaard WK 26	1 st.	8	€ 24,75
230133271	Toortskap lang	1 st.	9	€ 4,70
230133272	Toortskap medium	1 st.	10	€ 4,15
230133273	Toortskap kort	1 st.	11	€ 3,85
230133274	Toortsschakelaar	1 st.	12	€ 16,50

Ook in bulk verpakking leverbaar!

Wolfram elektroden

Wolfram elektroden hebben een zeer hoog smeltpunt van 3410° Celsius. Hierdoor zijn wolfram elektroden bij uitstek geschikt om in de verschillende metaalverwerkende processen een elektronische boog te doen ontsteken en te onderhouden.

Kopkleur Goud

175 mm, 1,5% lanthanum, voor staal en RVS.

Bestelnr.	Omschrijving	Verp.	Prijs
230719140	WL-15, Ø 1.6 mm	10 stuks	€ 19,95
230719142	WL-15, Ø 2.4 mm	10 stuks	€ 47,55
230719143	WL-15, Ø 3.2 mm	10 stuks	€ 80,14

Kopkleur Groen

175 mm, rein, voor aluminium

Bestelnr.	Omschrijving	Verp.	Prijs
230703320	WP, Ø 1.6 mm	10 stuks	€ 20,00
230703322	WP, Ø 2.4 mm	10 stuks	€ 42,57
230703323	WP, Ø 3.2 mm	10 stuks	€ 72,50

Kopkleur Lila/Paars

175 mm, Seltene Erde, voor staal, RVS en aluminium.

Bestelnr.	Omschrijving	Verp.	Prijs
230737507	E3, Ø 1.6 mm	10 stuks	€ 26,20
230737509	E3, Ø 2.4 mm	10 stuks	€ 54,04
230737510	E3, Ø 3.2 mm	10 stuks	€ 90,95

Kopkleur Grijs

175 mm, 2% cerium, voor staal en RVS.

Bestelnr.	Omschrijving	Verp.	Prijs
230703333	WC-20, Ø 1.6 mm	10 stuks	€ 21,28
230703335	WC-20, Ø 2.4 mm	10 stuks	€ 42,57
230703336	WC-20, Ø 3.2 mm	10 stuks	€ 72,16

Kopkleur Turquoise

175 mm, Seltene Erde, voor staal, RVS en aluminium.

Bestelnr.	Omschrijving	Verp.	Prijs
230719179	WS-2, Ø 1.6 mm	10 stuks	€ 23,38
230719181	WS-2, Ø 2.4 mm	10 stuks	€ 40,07
230719182	WS-2, Ø 3.2 mm	10 stuks	€ 81,85

Kopkleur Blauw

175 mm, Witstar, 2% lanthanum, voor staal en RVS.

Bestelnr.	Omschrijving	Verp.	Prijs
230703313	WL-20, Ø 1.6 mm	10 stuks	€ 21,95
230703315	WL-20, Ø 2.4 mm	10 stuks	€ 48,55
230703316	WL-20, Ø 3.2 mm	10 stuks	€ 85,46



LAS *Speffers* 2020



Uw vakhandelaar:

IMPORTEUR:

LASKAR
las- en snijtechniek
info@laskar.nl • www.laskar.nl

Prijzen zijn netto, exclusief btw en geldig t/m 31 december 2020. Zolang de voorraad strekt. Prijs- en modelwijzigingen voorbehouden.